

ВХОДНЫЕ КОМПОЗИТНЫЕ ДВЕРИ

ПРАЙС-ЛИСТ 2018/2019



ТЕПЛЫЕ

ДОЛГОВЕЧНЫЕ

БЕЗОПАСНЫЕ

## Прайс-лист 2019

Этот прайс касается готовых дверей с заводской регулировкой со следующими характеристиками:

- ✓ в любых размерах в соответствии с таблицей размеров - см. стр. 13 прайса
- ✓ в стандартном исполнении по спецификации данной линии - см. стр. 12-14 в Каталоге 2018/2019,
- ✓ с двухсторонней поверхностью «RW» (структура натуральной древесины) или двухсторонней поверхностью SMOOTH (гладкой), или разной поверхностью каждой стороны полотна - только для гладких полотен,
- ✓ в любом одном цвете доступном в стандарте для данной линии дверей, верхнее покрытие с перламутровым эффектом из предложения Viking - без доплат
- ✓ с любым стандартным вариантом исполнения, опциональное исполнение - см. таблица доплат стр. 16-17,
- ✓ на выбор с одним из стандартных видов витражей из GR I (линия ARCTIC и PREMIUM) или с GRI и GR II (линия ARCTIC PLUS) - см. Каталог Витражей: [www.vikking.eu](http://www.vikking.eu)

Внимание: Рамки из нерж. стали, выполненные в одной плоскости с поверхностью полотна „RZ” и поверхность STONE доступны только с одной стороны

Внимание: Поверхность „ZW” доступна исключительно в дверях линии ARCTIC Plus или ARCTIC.

Внимание: Доплаты за нестандартное исполнение или решения указаны на стр. 15-17.

Внимание: Цены на фурнитуру и дополнительную галантерею указаны на стр. 18-23.

Внимание: Варианты исполнения и аксессуары дверей по индивидуальным проектам, которые не входят в настоящую публикацию, рассчитываются по запросу.

## Варианты поверхности

**RW** поверхность Real Wood (структура натурального дерева)

**SMOOTH** поверхность SMOOTH (гладкая)

**F** Фрезерование поверхности полотна 10 мм с одной стороны

**FL** Молдинги из нерж. стали в плоскости - 10 мм

**PL** Молдинги из нерж. стали наклеены - 6 мм

**RZ** Рамка из нерж. стали в плоскости

**RR** Декоративная рамка для дверей классической коллекции

**KZ** Рамка из полиэстера с наружной стороны частично утеплена

**KW** Композитная внутренняя рамка с покрытием частично утеплена

**ZW** Система с обеих сторон без рамок, исключительно для линии ARCTIC Plus и ARCTIC

**STONE** поверхность Stone с натурального камня

**3D** Полотно 3D

**IN** инкрустация-индивидуальное украшение дверного полотна с использованием композитного листа

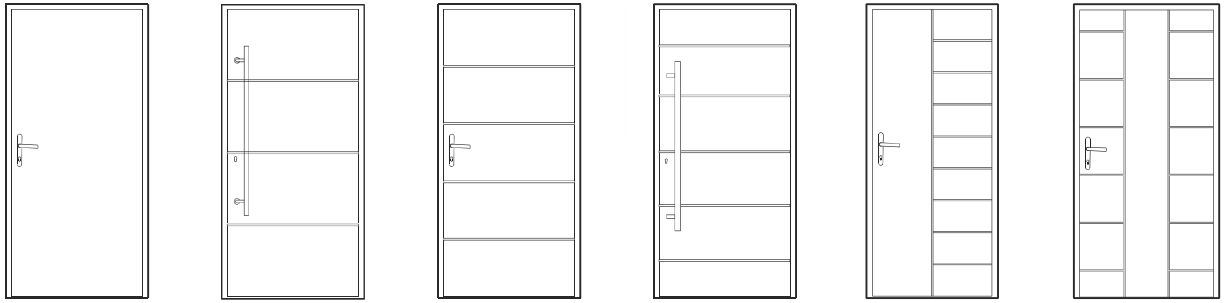

модель		Diplomat S	Diplomat 9	Diplomat 0B	Diplomat 0F	Diplomat 0H	Diplomat 0i
Цена без НДС €							
ARCTIC Plus		1505,00	1550,00	1550,00	1550,00	1550,00	1580,00
ARCTIC		1325,00	1360,00	1360,00	1360,00	1360,00	1370,00
PREMIUM		1065,00	1100,00	1100,00	1100,00	1100,00	1130,00
Варианты поверхности	C:	X	F	F	F	F	F
	O:		FL	FL	FL	FL	H/B

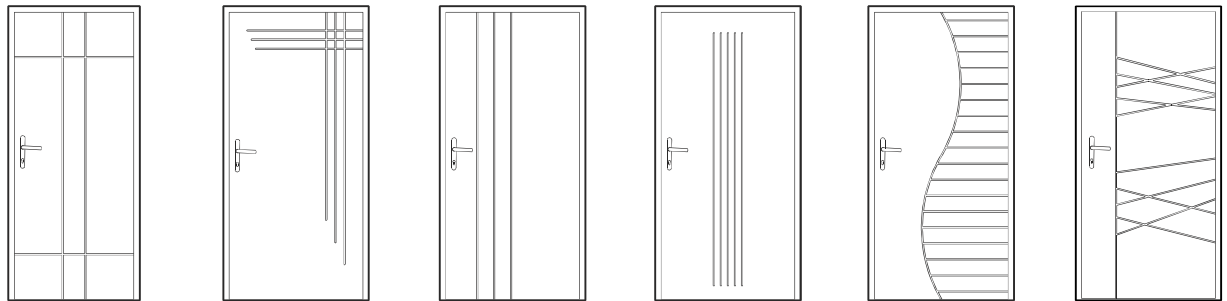

модель		Diplomat 0J	Diplomat 0K	Diplomat 0M	Diplomat 0N	Diplomat 0P	Diplomat 0R
Цена без НДС €							
ARCTIC Plus		1550,00	1550,00	1550,00	1550,00	1580,00	1580,00
ARCTIC		1360,00	1360,00	1360,00	1360,00	1370,00	1370,00
PREMIUM		1100,00	1100,00	1100,00	1100,00	1130,00	1130,00
Варианты поверхности	C:	F	F	F	F	F	F
	O:	H/B	H/B	FL	H/B	H/B	H/B



модель		Diplomat 0T	Diplomat 0Z	Diplomat A2	Diplomat A4	Diplomat A5	Diplomat A6
Цена без НДС €							
ARCTIC Plus		1580,00	1670,00	1550,00	1550,00	1550,00	1550,00
ARCTIC		1370,00	1490,00	1360,00	1360,00	1360,00	1360,00
PREMIUM		1130,00	N/W	1100,00	1100,00	1100,00	1100,00
Варианты поверхности	C:	F	FL	F	F	F	F
	O:	H/B	IN	FL	FL	FL	FL

Легенда  
 С - стандартное исполнение  
 О - опциональное исполнение - см. таблица доплат  
 H/B - невозможно

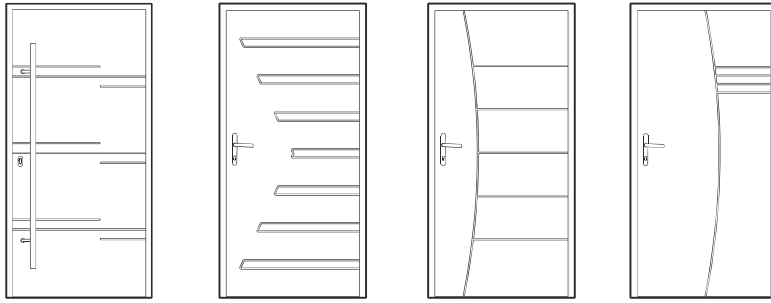

модель / Цена без НДС €	Diplomat A7	Diplomat A8	Diplomat B1	Diplomat B2
ARCTIC Plus	1550,00	1580,00	1550,00	1550,00
ARCTIC	1360,00	1390,00	1360,00	1360,00
PREMIUM	1100,00	1130,00	1100,00	1100,00
Варианты поверхности	C:	F	F	F
	O:	H/B	IN	H/B

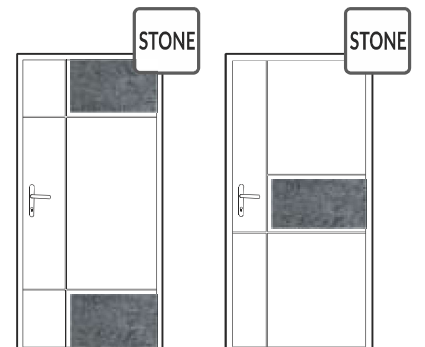
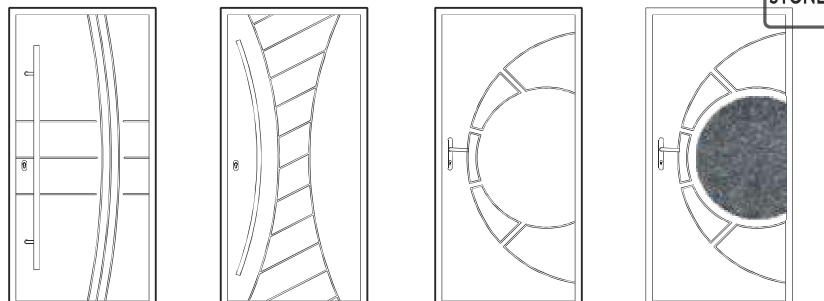

модель / Цена без НДС €	Diplomat B3	Diplomat B4	Diplomat B6	Diplomat B7	Diplomat C1	Diplomat C2
ARCTIC Plus	1580,00	1580,00	1580,00	1840,00	1750,00	1650,00
ARCTIC	1390,00	1390,00	1390,00	1650,00	1550,00	1460,00
PREMIUM	H/B	H/B	1130,00	H/B	H/B	H/B
Варианты поверхности	C:	F	F	F+STONE**	F+STONE**	F+STONE**
	O:	H/B	H/B	IN	H/B	H/B

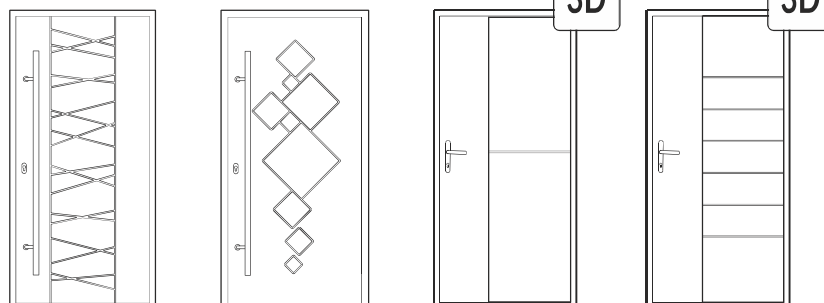

модель / Цена без НДС €	Diplomat C3	Diplomat C4	Diplomat C5	Diplomat C6
ARCTIC Plus	1580,00	1580,00	H/B	H/B
ARCTIC	1390,00	1390,00	1760,00	1760,00
PREMIUM	1130,00	1130,00	H/B	H/B
Варианты поверхности	C:	F	F	3D+F
	O:	H/B	H/B	H/B

Легенда  
 С - стандартное исполнение  
 О - опциональное исполнение - см. таблица доплат  
 \*\* - доступно исключительно в линии Arctic Plus или Arctic  
 H/B - невозможно



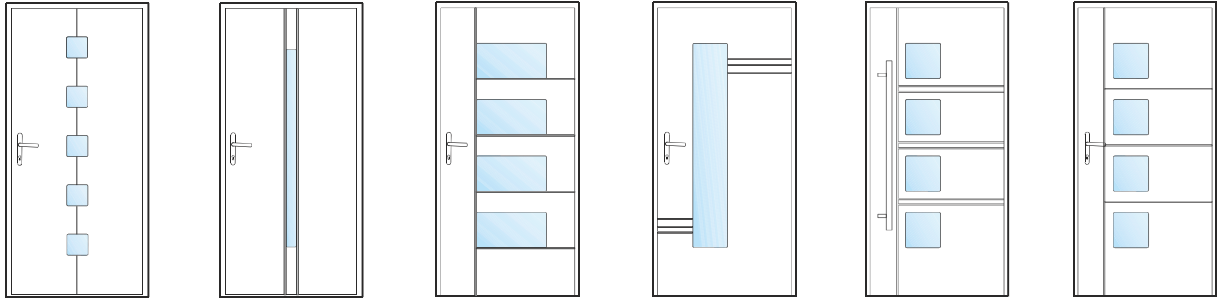

модель / Цена без НДС €	Diplomat 11	Diplomat 14	Diplomat 1A	Diplomat 1d	Diplomat 1H	Diplomat 1i	
ARCTIC Plus	2000,00	1850,00	2050,00	1950,00	2070,00	2050,00	
ARCTIC	1750,00	1580,00	1780,00	1680,00	1810,00	1780,00	
PREMIUM	1420,00	H/B	H/B	1355,00	1485,00	1455,00	
Варианты поверхности	C:	KW+F	KW+PL	KW+PL	KW+F	KW+F	KW+F
	O:	ZW**+F	ZW**+PL	ZW**+PL	ZW**+F	ZW**+F	ZW**+F

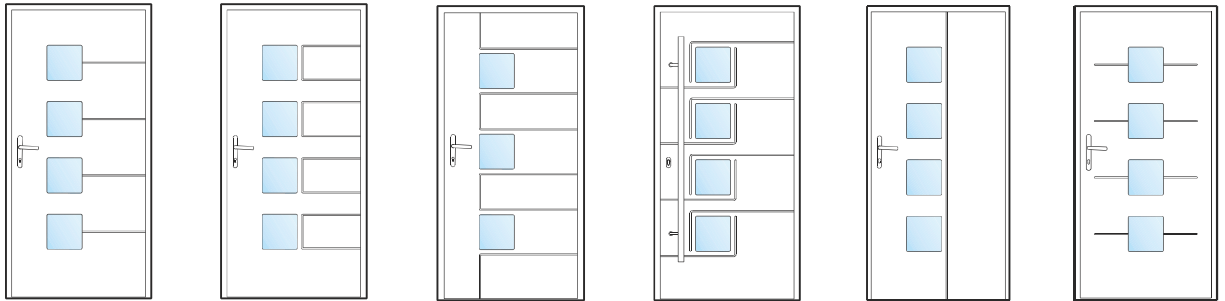

модель / Цена без НДС €	Diplomat 1J	Diplomat 1L	Diplomat 1M	Diplomat 1N	Diplomat 1P	Diplomat 1S
ARCTIC Plus	2050,00	2050,00	2000,00	2070,00	2050,00	2050,00
ARCTIC	1780,00	1780,00	1750,00	1810,00	1780,00	1780,00
PREMIUM	1455,00	1455,00	H/B	H/B	1455,00	1455,00
Варианты поверхности	C:	KW+F	KW+F	KW+F	KW+F	KW+F
	O:	ZW**+F	ZW**+F	ZW**+F	ZW**+F	KW+FL ; ZW**+F

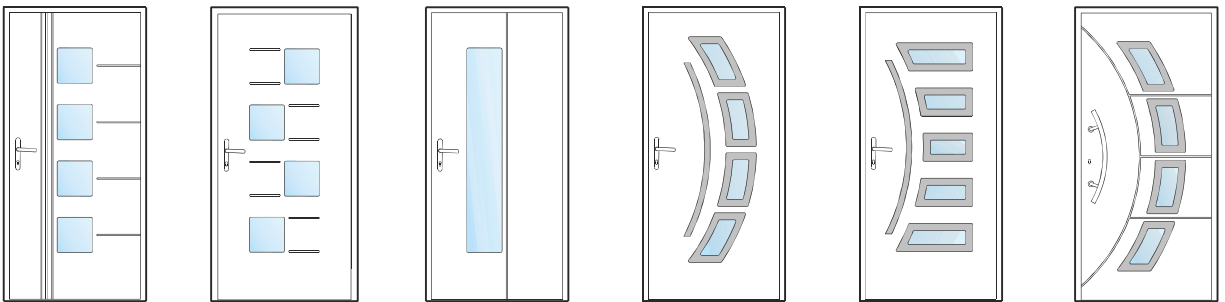

модель / Цена без НДС €	Diplomat 1T	Diplomat 1V	Diplomat 1W	Diplomat 20	Diplomat 26	Diplomat 2d	
ARCTIC Plus	2070,00	2050,00	1950,00	1970,00	2000,00	2000,00	
ARCTIC	1810,00	1750,00	1680,00	1740,00	1750,00	1740,00	
PREMIUM	1485,00	1455,00	1355,00	1410,00	1420,00	1410,00	
Варианты поверхности	C:	KW+F	KW+F	KW+F	RZ; KZ	RZ; RN	RZ+F ; RN+F
	O:	ZW**+F	ZW**+F	ZW**+F ; KW+FL	H/B	H/B	H/B

Легенда

C - стандартное исполнение

O - опциональное исполнение - см. таблица доплат

\*\* - доступно исключительно в линии Arctic Plus или Arctic

H/B - невозможно

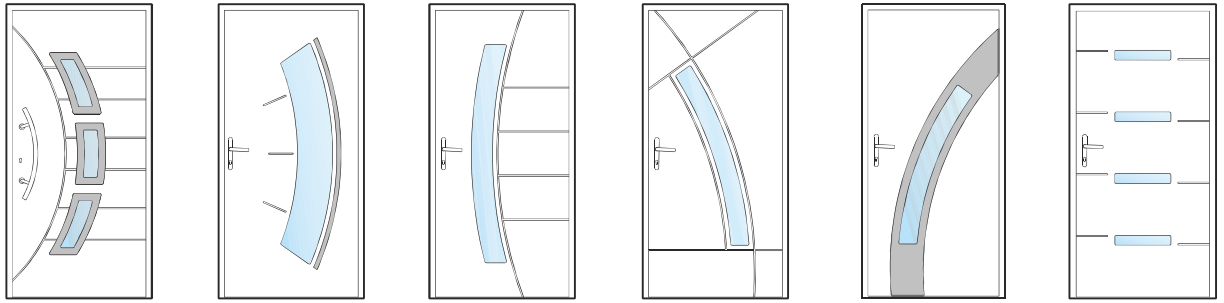

модель		Diplomat 2F	Diplomat 2G	Diplomat 2H	Diplomat 2i	Diplomat 30	Diplomat 31
Цена без НДС €							
ARCTIC Plus		2000,00	1920,00	1950,00	1920,00	1920,00	1950,00
ARCTIC		1740,00	1650,00	1680,00	1660,00	1660,00	1680,00
PREMIUM		H/B	H/B	1355,00	1325,00	H/B	1355,00
Варианты поверхности	C:	RZ+F	KW+F+FL	KW+F	KW+F	RZ; KZ	KW+F
	O:	H/B	ZW**+F+FL	ZW**+F	ZW**+F	H/B	ZW**+F

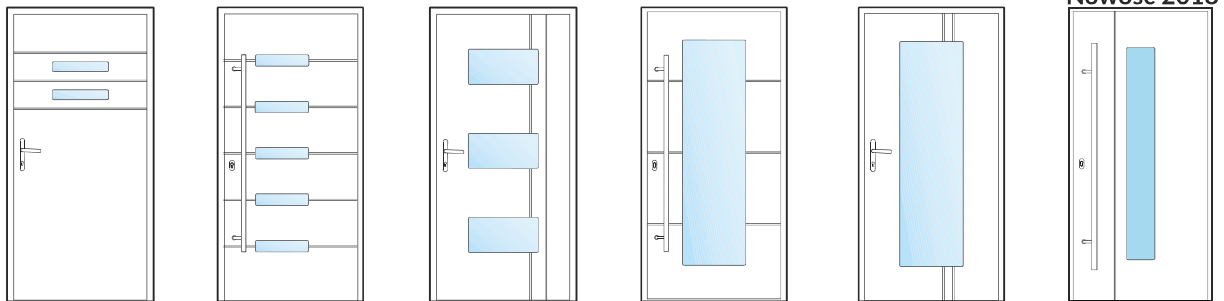

модель		Diplomat 32	Diplomat 33	Diplomat 36	Diplomat 38	Diplomat 39	Diplomat 3Y
Цена без НДС €							
ARCTIC Plus		1920,00	1970,00	1970,00	1970,00	1970,00	1920,00
ARCTIC		1620,00	1730,00	1710,00	1710,00	1710,00	1660,00
PREMIUM		1295,00	1390,00	1390,00	1390,00	1390,00	1325,00
Варианты поверхности	C:	KW+F	KW+F	KW+F	KW+F	KW+F	KW+F
	O:	ZW**+F	ZW**+F	KW+FL; ZW**+F	KW+FL; ZW**+F	KW+FL; ZW**+F	KW+FL; ZW**+F

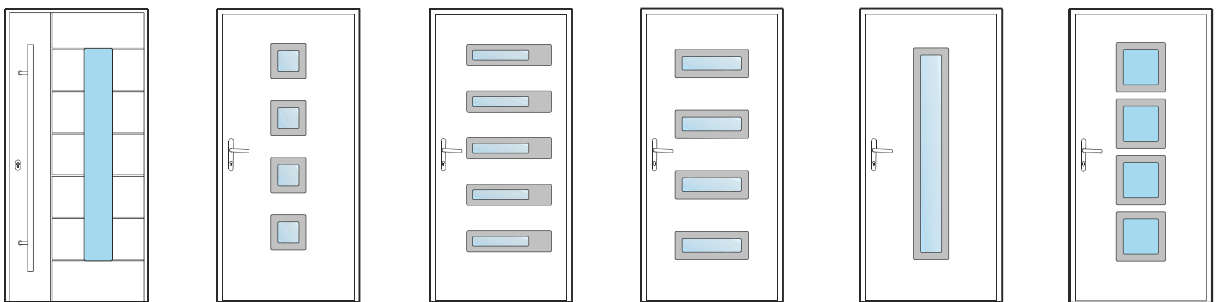

модель		Diplomat 3Z	Diplomat 40	Diplomat 41	Diplomat 44	Diplomat 46	Diplomat 4E
Цена без НДС €							
ARCTIC Plus		2000,00	1950,00	1990,00	1970,00	1870,00	2000,00
ARCTIC		1750,00	1680,00	1740,00	1700,00	1620,00	1750,00
PREMIUM		1420,00	1355,00	1405,00	1380,00	1290,00	1420,00
Варианты поверхности	C:	KW+F	RZ; KZ	RZ; KZ	RZ; KZ	RZ; KZ	RZ; KZ; KW
	O:	ZW**+F	H/B	H/B	H/B	H/B	H/B

Легенда  
 С - стандартное исполнение  
 О - опциональное исполнение - см. таблица доплат  
 \*\* - доступно исключительно в линии Arctic Plus или Arctic  
 H/B - невозможно

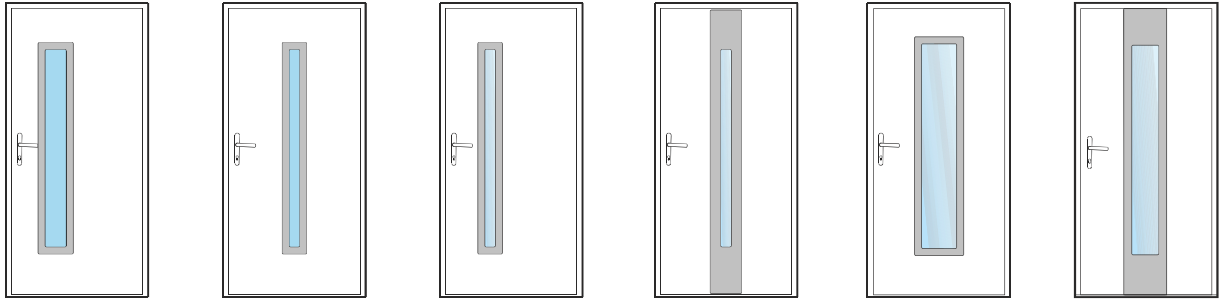

модель / Цена без НДС €	Diplomat 4H	Diplomat 4i	Diplomat 4J	Diplomat 4N	Diplomat 4P	Diplomat 4U	
ARCTIC Plus	1870,00	1850,00	1850,00	1870,00	1905,00	1905,00	
ARCTIC	1620,00	1580,00	1580,00	1620,00	1650,00	1680,00	
PREMIUM	1290,00	1260,00	1260,00	1290,00	1325,00	1355,00	
Варианты поверхности	C:	RZ; KZ; KW	RZ; KZ; KW	RZ; KZ; KW	RZ; RN; KZ	RZ; KZ	RZ; KZ
	O:	ZW**	ZW**	ZW**	H/B	ZW**	N/W

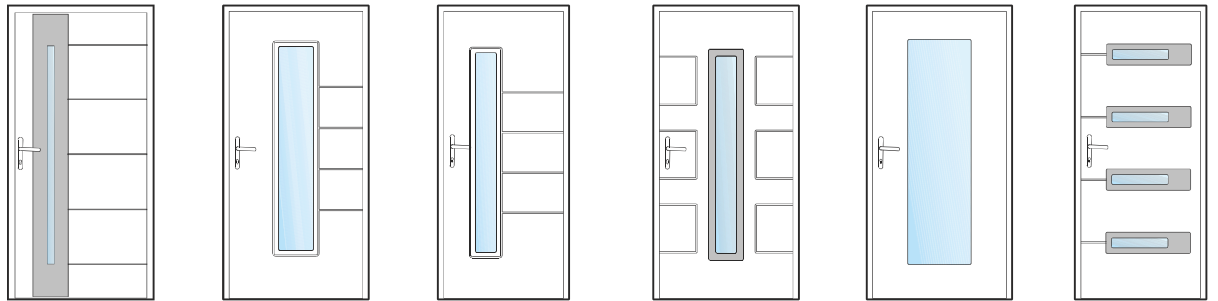

модель / Цена без НДС €	Diplomat 4V	Diplomat 4W	Diplomat 4X	Diplomat 4Y	Diplomat 4Z	Diplomat 52
ARCTIC Plus	1950,00	1950,00	1905,00	1950,00	1950,00	1950,00
ARCTIC	1680,00	1680,00	1650,00	1680,00	1680,00	1680,00
PREMIUM	H/B	1355,00	1325,00	H/B	1355,00	H/B
Варианты поверхности	C:	RZ+F	KW+F	RZ+F	KW	RZ+F
	O:	RZ+FL	ZW**+F	ZW**+F	H/B	ZW**



модель / Цена без НДС €	Diplomat 53	Diplomat 54	Diplomat 55	Diplomat 5d	Diplomat 5E	Diplomat 5F
ARCTIC Plus	2050,00	2050,00	1970,00	1860,00	1850,00	1870,00
ARCTIC	1780,00	1780,00	1710,00	1605,00	1580,00	1620,00
PREMIUM	1455,00	1455,00	1390,00	1280,00	1260,00	1290,00
Варианты поверхности	C:	KW+F	KW+F	KW+F	KW+F	RZ; KZ
	O:	ZW**+F	ZW**+F	ZW**+F; KW+FL	ZW**+F	ZW**+F; KW+FL

Легенда

C - стандартное исполнение

O - опциональное исполнение - см. таблица доплат

\*\* - доступно исключительно в линии Arctic Plus или Arctic

H/B - невозможно

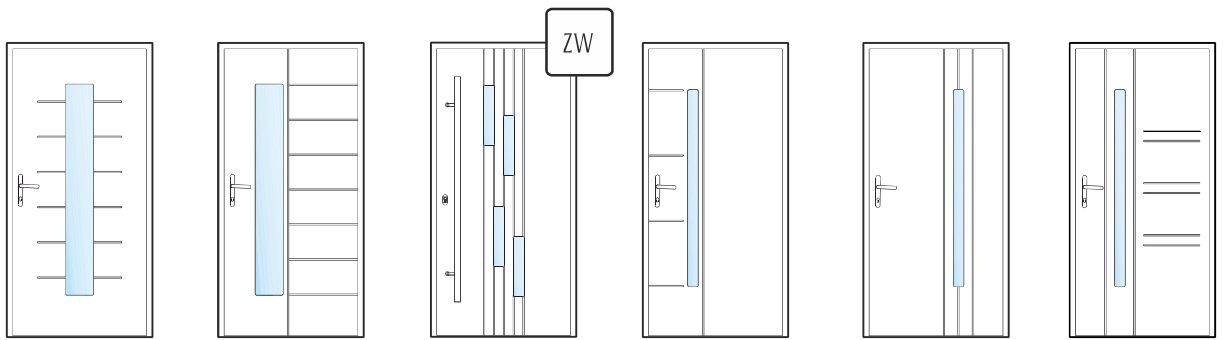

модель		Diplomat 5G	Diplomat 5H	Diplomat 5J	Diplomat 5L	Diplomat 5M	Diplomat 5N
Цена без НДС €							
ARCTIC Plus		1905,00	1950,00	2260,00	1850,00	1850,00	1850,00
ARCTIC		1650,00	1680,00	1905,00	1580,00	1580,00	1580,00
PREMIUM		1325,00	1355,00	H/B	1260,00	1260,00	1260,00
Варианты поверхности	C:	KW+F	KW+F	ZW**+F	KW+F	KW+F	KW+F
	O:	ZW**+F	ZW**+F	H/B	ZW**+F	ZW**+F; KW+FL	ZW**+F

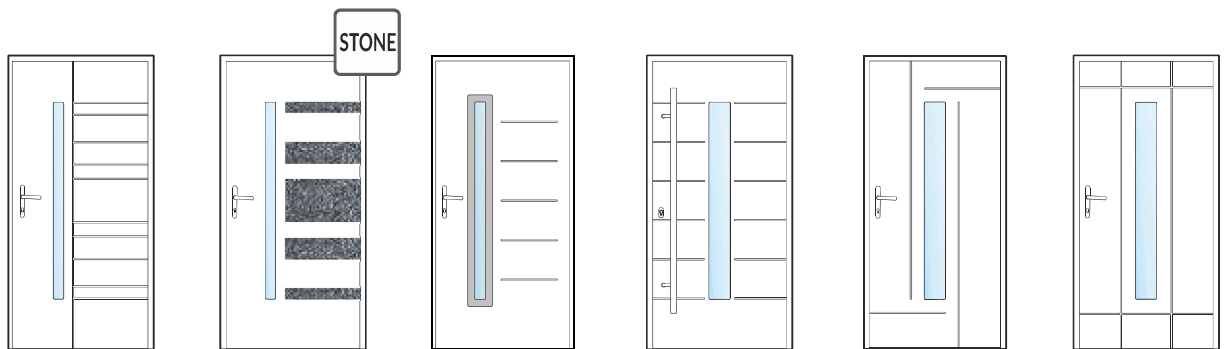

модель		Diplomat 5R	Diplomat 5S	Diplomat 5T	Diplomat 5U	Diplomat 5V	Diplomat 5W
Цена без НДС €							
ARCTIC Plus		1860,00	2100,00	1850,00	1950,00	1950,00	1950,00
ARCTIC		1605,00	1850,00	1580,00	1680,00	1680,00	1680,00
PREMIUM		1280,00	H/B	1260,00	H/B	1355,00	1355,00
Варианты поверхности	C:	KW+F	KW+STONE	RZ+F; KZ+F	KW+F	KW+F	KW+F
	O:	ZW**+F	H/B	H/B	ZW**+F	ZW**+F	ZW**+F

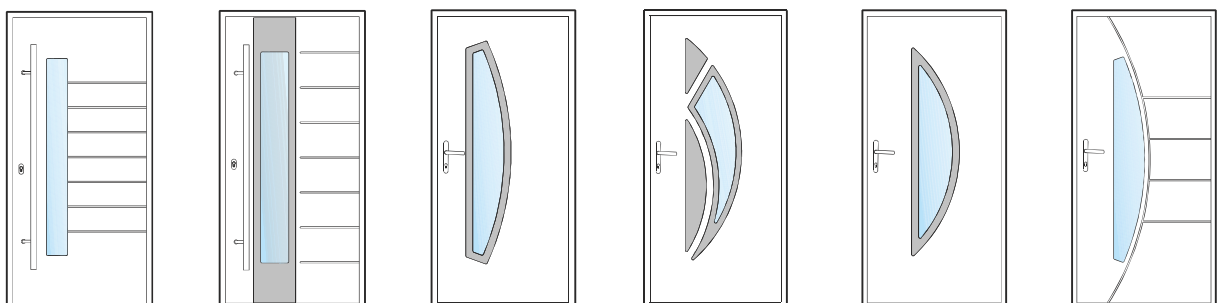

модель		Diplomat 5X	Diplomat 5Y	Diplomat 66	Diplomat 68	Diplomat 6H	Diplomat 6i
Цена без НДС €							
ARCTIC Plus		1950,00	2000,00	1905,00	2000,00	1970,00	1970,00
ARCTIC		1680,00	1750,00	1580,00	1750,00	1710,00	1710,00
PREMIUM		1355,00	1420,00	1355,00	1420,00	1390,00	1390,00
Варианты поверхности	C:	KW+F	RZ+F; KZ+F	RZ; KZ	RZ; KZ	RZ; KZ	KW+F
	O:	ZW**+F	H/B	H/B	H/B	H/B	ZW**+F

Легенда  
 C - стандартное исполнение  
 O - опциональное исполнение - см. таблица доплат  
 \*\* - доступно исключительно в линии Arctic Plus или Arctic  
 H/B - невозможно

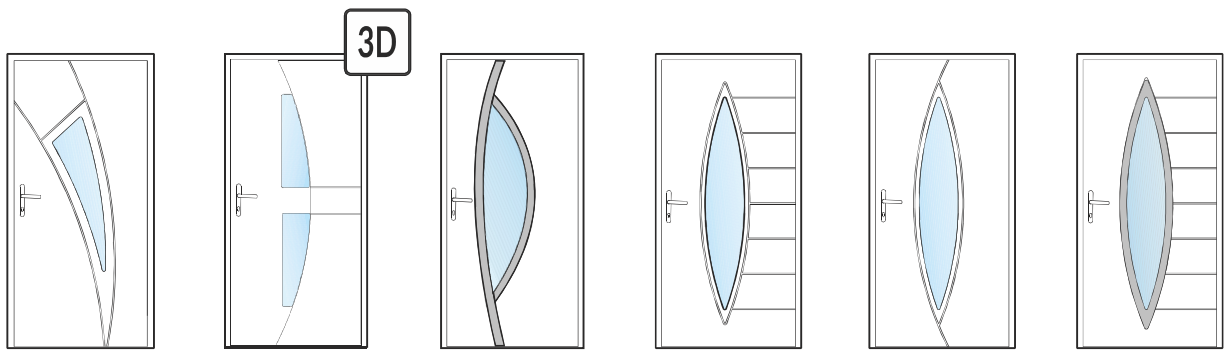

модель		Diplomat 6J	Diplomat 6K	Diplomat 7F	Diplomat 7J	Diplomat 7K	Diplomat 7L
Цена без НДС €							
ARCTIC Plus		2050,00	H/B	2050,00	2050,00	2000,00	2050,00
ARCTIC		1775,00	2260,00	1780,00	1780,00	1750,00	1780,00
PREMIUM		1455,00	H/B	1455,00	1455,00	H/B	H/B
Варианты поверхности	C:	KW+F	3D+F	RZ	KW+F	KW+F	RZ+F
	O:	ZW**+F	H/B	H/B	ZW**+F	ZW**+F	H/B

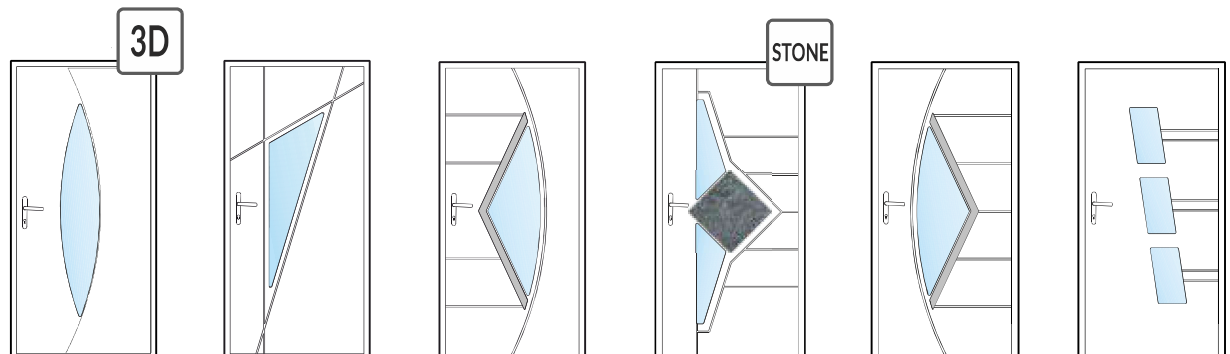

модель		Diplomat 7M	Diplomat 8C	Diplomat 8d	Diplomat 8E	Diplomat 8F	Diplomat 8G
Цена без НДС €							
ARCTIC Plus		H/B	2070,00	2150,00	2200,00	2150,00	1950,00
ARCTIC		2110,00	1810,00	1900,00	1940,00	1940,00	1680,00
PREMIUM		H/B	H/B	H/B	H/B	H/B	1355,00
Варианты поверхности	C:	3D	KW+F	KW+FL+F	KW+F+STONE**	KW+F+FL	KW+F
	O:	H/B	ZW**+F	ZW**+FL+F	ZW**+F+STONE**	ZW**+F+FL	ZW**+F

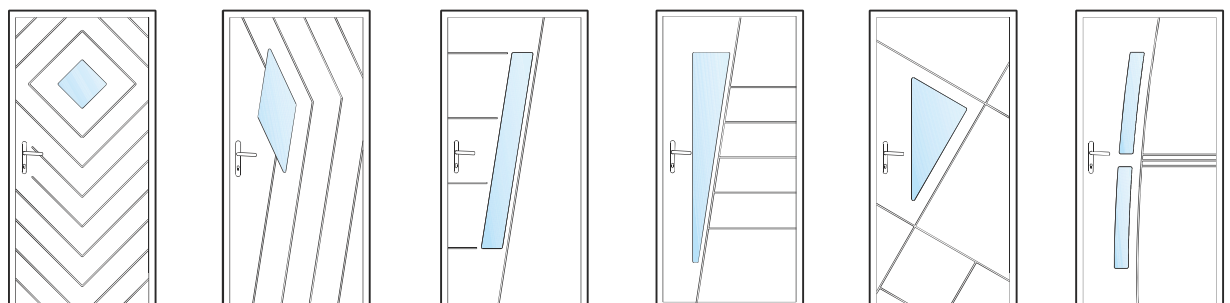

модель		Diplomat 8H	Diplomat 8i	Diplomat 8J	Diplomat 8K	Diplomat 8L	Diplomat 8M
Цена без НДС €							
ARCTIC Plus		1950,00	1950,00	2000,00	2070,00	2050,00	1970,00
ARCTIC		1680,00	1680,00	1750,00	1810,00	1780,00	1710,00
PREMIUM		H/B	H/B	H/B	H/B	H/B	1390,00
Варианты поверхности	C:	KW+F	KW+F	KW+F	KW+F	KW+F	KW+F
	O:	ZW**+F	ZW**+F	ZW**+F	ZW**+F	ZW**+F	ZW**+F

Легенда  
 C - стандартное исполнение  
 O - опциональное исполнение - см. таблица доплат  
 \*\* - доступно исключительно в линии Arctic Plus или Arctic  
 H/B - невозможно

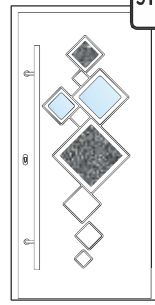
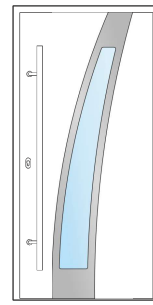
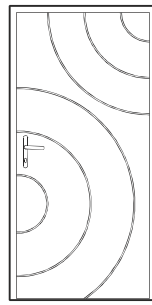
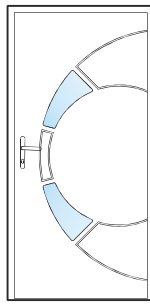
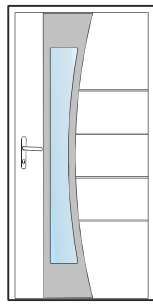
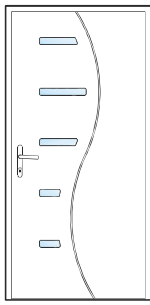

Модель	Diplomat 8N	Diplomat 8R	Diplomat 8S	Diplomat 8T	Diplomat 8U	Diplomat 8W	
Цена без НДС €							
ARCTIC Plus	2000,00	2070,00	2070,00	1620,00	1950,00	2200,00	
ARCTIC	1750,00	1810,00	1810,00	1420,00	1680,00	1940,00	
PREMIUM	1420,00	H/B	H/B	1165,00	H/B	H/B	
Варианты поверхности	C:	KW+F	RZ+F	KW+F	F	RZ; KZ	KW+F+STONE**
	O:	ZW**+F	H/B	ZW**+F	H/B	H/B	ZW**+F+STONE**

**Легенда**

C - стандартное исполнение

O - опциональное исполнение - см. таблица доплат

\*\* - доступно исключительно в линии Arctic Plus или Arctic

H/B - невозможно

## Спроектируйте свои двери

Представленные выше модели - это часть огромного предложения композитных дверей, вариантов отделки и исполнения.

В течении многих лет мы используем девиз:

„Что для других является необычным - мы рассматриваем как стандарт, то, что другие не могут - мы выполняем завтра”.

**Не нашли в нашем предложении дверей своей мечты? Спроектируйте их, и мы охотно будем решать эту задачу.**

Достаточно пять шагов!

**Укажите:**

- 1 - размер
- 2 - цвет
- 3 - поверхность
- 4 - витраж
- 5 - фурнитуру

об остальном мы позаботимся с особой тщательностью.



Diplomat 3Y



Diplomat B7



Diplomat 8i



Diplomat B6



Diplomat 5N



Diplomat 1D

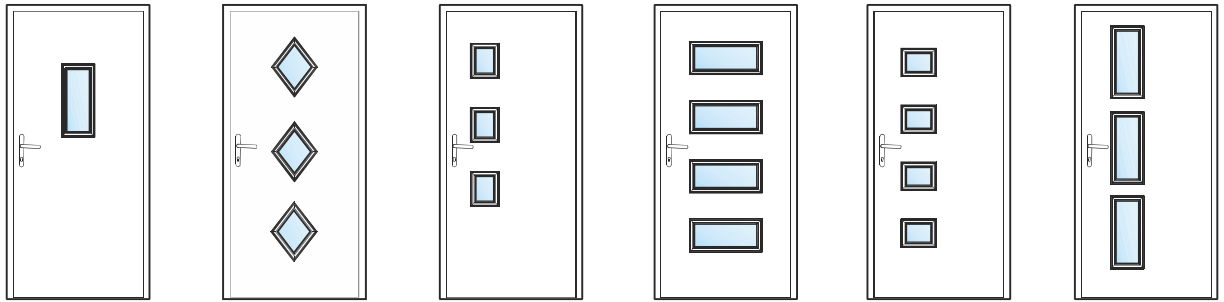

модель	Attache 2	Attache 4A	Attache 5	Attache 10	Attache 13	Attache 14
Цена без НДС €						
ARCTIC Plus	1570,00	1810,00	1750,00	1870,00	1870,00	1810,00
ARCTIC	1380,00	1580,00	1550,00	1650,00	1650,00	1580,00
PREMIUM	1120,00	1290,00	1280,00	1355,00	1355,00	1290,00
Варианты поверхности	стандартно: RR	стандартно: RR	стандартно: RR	стандартно: RR	стандартно: RR	стандартно: RR

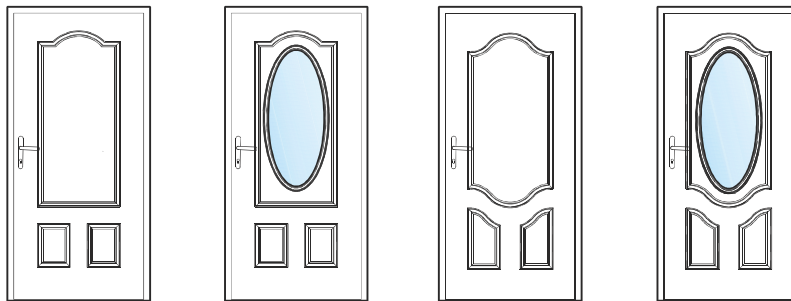

модель	Ambassador 1A	Ambassador 2A	Ambassador 1	Ambassador 2
Цена без НДС €				
ARCTIC Plus	<b>модель снята с производства</b>		Н/В	Н/В
ARCTIC			Н/В	Н/В
PREMIUM	<b>модель снята с производства</b>		1100,00	1280,00
Варианты поверхности			стандартно: RR	

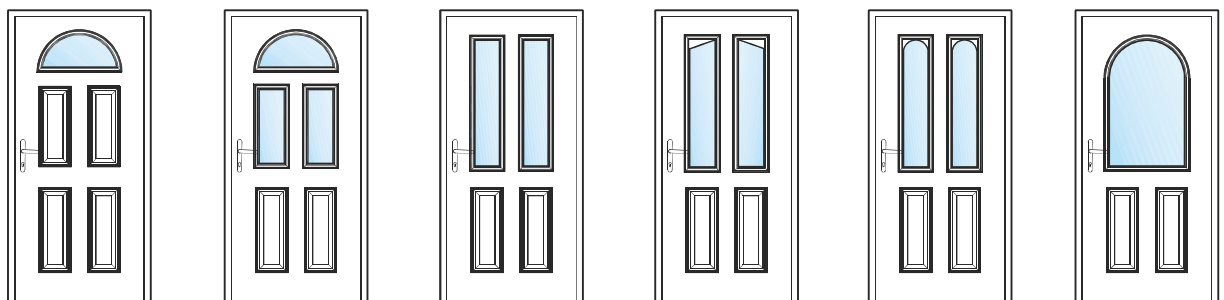

модель	Consul 2	Consul 3	Consul 4	Consul 5	Consul 6	Consul 7
Цена без НДС €						
ARCTIC Plus	1700,00	1850,00	1800,00	1800,00	1800,00	1800,00
ARCTIC	1420,00	1570,00	1520,00	1520,00	1520,00	1520,00
PREMIUM	1165,00	1320,00	1260,00	1260,00	1260,00	1260,00
Варианты поверхности	стандартно: RR	стандартно: RR	стандартно: RR	стандартно: RR	стандартно: RR	стандартно: RR

Легенда  
Н/В - невозможно

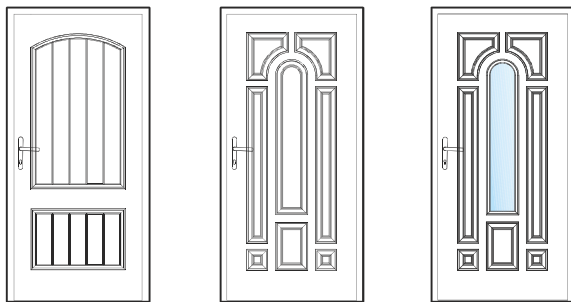

Модель	Eminence N1	President 1	President 2
Цена без НДС €			
ARCTIC Plus	H/B	1585,00	1780,00
ARCTIC	1390,00	1390,00	1510,00
PREMIUM	1100,00	1100,00	1220,00
Варианты поверхности			стандартно: RR

Легенда  
H/B - невозможно

## Спроектируйте свои двери

Образцы моделей, разработанные по индивидуальному заказу клиентов

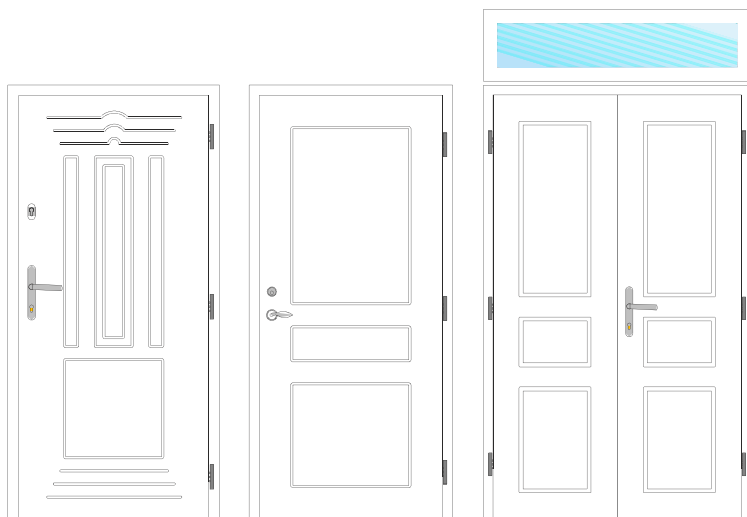

Не нашли в нашем предложении дверей своей мечты? Спроектируйте их, и мы охотно будем решать эту задачу.

Достаточно пять шагов!

**Укажите:**

- 1 - размер
- 2 - цвет
- 3 - поверхность
- 4 - витраж
- 5 - фурнитуру

об остальном мы позаботимся с особой тщательностью.





DIPLOMAT / ATTACHE								
ARCTIC Plus / ARCTIC			высота проема					
			2000	2050	2100	2150	2200	
	Наружный размер по коробке	Размер светового проема	900	870 x 1980	870 x 2030	870 x 2080	870 x 2130	870 x 2180
				710 x 1880	710 x 1930	710 x 1980	710 x 2030	710 x 2080
	Наружный размер по коробке	Размер светового проема	950	920 x 1980	920 x 2030	920 x 2080	920 x 2130	920 x 2180
				760 x 1880	760 x 1930	760 x 1980	760 x 2030	760 x 2080
	Наружный размер по коробке	Размер светового проема	1000	970 x 1980	970 x 2030	970 x 2080	970 x 2130	970 x 2180
				810 x 1880	810 x 1930	810 x 1980	810 x 2030	810 x 2080
	Наружный размер по коробке	Размер светового проема	1050	1020 x 1980	1020 x 2030	1020 x 2080	1020 x 2130	1020 x 2180
				860 x 1880	860 x 1930	860 x 1980	860 x 2030	860 x 2080
Наружный размер по коробке	Размер светового проема	1100	1070 x 1980	1070 x 2030	1070 x 2080	1070 x 2130	1070 x 2180	
			910 x 1880	910 x 1930	910 x 1980	910 x 2030	910 x 2080	

PREMIUM			высота проема					
			2000	2050	2100	2150	2200	
	Наружный размер по коробке	Размер светового проема	900	870 x 1980	870 x 2030	870 x 2080	870 x 2130	870 x 2180
				738 x 1894	738 x 1944	738 x 1994	738 x 2044	738 x 2094
	Наружный размер по коробке	Размер светового проема	950	920 x 1980	920 x 2030	920 x 2080	920 x 2130	920 x 2180
				788 x 1894	788 x 1944	788 x 1994	788 x 2044	788 x 2094
	Наружный размер по коробке	Размер светового проема	1000	970 x 1980	970 x 2030	970 x 2080	970 x 2130	970 x 2180
				838 x 1894	838 x 1944	838 x 1994	838 x 2044	838 x 2094
	Наружный размер по коробке	Размер светового проема	1050	1020 x 1980	1020 x 2030	1020 x 2080	1020 x 2130	1020 x 2180
				888 x 1894	888 x 1944	888 x 1994	888 x 2044	888 x 2094
Наружный размер по коробке	Размер светового проема	1100	1070 x 1980	1070 x 2030	1070 x 2080	1070 x 2130	1070 x 2180	
			938 x 1894	938 x 1944	938 x 1994	938 x 2044	938 x 2094	

PRESIDENT / AMBASSADOR / CONSUL / EMINENCE							
ARCTIC Plus					высота проема		ТОЛЬКО PRESIDENT
					2090		
	Наружный размер по коробке	Размер светового проема	ширина проема	1040	1010 x 2070		
850 x 1970							
ARCTIC					высота проема		
					2090		
	Наружный размер по коробке	Размер светового проема	ширина проема	1040	1010 x 2070		
850 x 1970							
PREMIUM					высота проема		
					2080	2090	
	Наружный размер по коробке	Размер светового проема	ширина проема	950	920 x 2060		
					788 x 1974		
	Наружный размер по коробке	Размер светового проема		1030	1000 x 2060		
					868 x 1974		
Наружный размер по коробке	Размер светового проема	1050			1020 x 2070		
					888 x 1984	ТОЛЬКО AMBASSADOR	

Допуск размеров: до 1 м: +/- 1 мм; выше 1 м: +/- 2 мм.

Опционально: все модели дверей могут иметь расширитель коробки - см. прайс-лист,

Двери двухстворчатые, фрамуги и нестандартные решения (за исключением технических ограничений)

реализуются по индивидуальным заказам - для связи: wuceny@vikking.eu

# НОВОСТИ

Номер дома на дверном полотне



цвета RAL с перламутровым эффектом.



Двери с 3D полотном



Створка с подсветкой



Накладка (розетка) прямоугольной формы под цилиндр



Ручка AXA Mars



поручень PS



поручень K1P



поручень Q10X

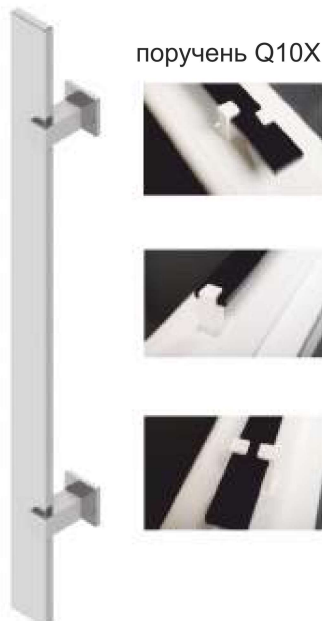

поручень K1

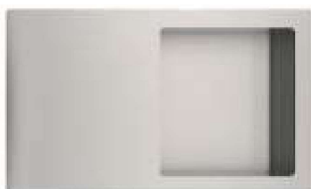

## Таблица доплат за нестандартное исполнение и дополнительные аксессуары



### Стеклопакеты по технологии PRIVALITE



Стеклопакеты с изменяющейся прозрачностью с электронным управлением, доступны только в прямоугольных формах.

№	Название	ARC+	ARC	PRM	Цена без НДС €	ед. изм.	
1.	Стеклопакет с использованием стекла PrivaLite во фрамуге	○	○	Н/В	600,00	шт	
2.	Витражный пакет с использованием стекла PrivaLite в витрине	мин. размер рассчитывается от 0,40м <sup>2</sup> до 1м <sup>2</sup>	○	○	Н/В	1280,00	м <sup>2</sup>
3.		размер рассчитывается от 1м <sup>2</sup> до 2м <sup>2</sup>	○	○	Н/В	1200,00	м <sup>2</sup>
4.		размер рассчитывается выше 2м <sup>2</sup>	○	○	Н/В	1150,00	м <sup>2</sup>
5.	Управление при помощи Bluetooth - пульт к стеклопакету PrivaLite	○	○	Н/В	210,00	к-т	
6.	Сенсорный выключатель с дистанционным управлением C-line	○	○	Н/В	50,00	шт	
7.	Блок питания (48V)	○	○	Н/В	35,00	шт	

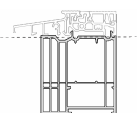
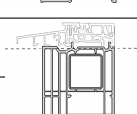
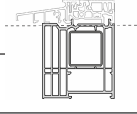
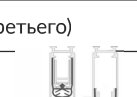
## Таблица доплат за нестандартное исполнение и дополнительные аксессуары

№	Название	ARC+	ARC	PRM	Цена без НДС €	ед. изм.		
1.	Коробка из красного дерева 85 мм x 75 мм	○	○	○	75,00	к-т		
2.	Фрамуги боковые и верхние <sup>2</sup>	выполненные двухкамерным стеклопакетом с витражом (доплата за витраж II группы - см. поз. 40) или композитной панелью (мин. расчетный размер - 0,4 м2) - коробка ПВХ 70 мм		Н/В	Н/В	○	495,00	м <sup>2</sup>
3.		двухкамерный стеклопакет (доплата за витраж II группы - см. поз. 40) или композитная панель в раме ПВХ 85 мм или кр.дерева меранти 85 мм		○	○	Н/В	540,00	м <sup>2</sup>
4.		дополнительный импост (кол-во и положение по желанию клиента)		○	○	○	30,00	шт
5.		арочная верхняя фрамуга или с необычными формами		○	○	○	по запросу	
6.	Двухстворчатые двери		○	○	Н/В	двойная цена модели активного полотна		
7.	Изменение стандартных размеров <sup>1</sup>	Коллекция Дипломат и Атташе: сокращение или сужение на любую высоту и ширину от размеров указанных в таблице размеров Классическая Коллекция: сокращение или сужение только в диапазонах, указанных в таблице размеров		○	○	○	75,00	к-т
8.	Исполнение дверей в размере XXL - т олько к оллекия Diplomat и Attache касается дверей большего размера чем тах. р размер доступный в таблице размеров	любая высота, н е более чем H1=2450 мм любая ширина не более чем S1= 1150 мм		○	○	Н/В	240,00	к-т
9.	Расширение коробки ПВХ в комплекте со стальным усилением	15 мм / на сторону (не включает усилителя)		○	○	○	9,00	м.п.
10.		35 мм / на сторону		○	○	○	21,00	м.п.
11.		60 мм / на сторону		○	○	○	30,00	м.п.
12.		100 мм / на сторону		○	○	○	54,00	м.п.
13.	Исполнение двери в поверхностях „SMOOTH“ и RW (на одной стороне полотна)		○	○	○	120,00	к-т	
14.	Доплата за трехточечный врезной замок с автоматическим закрыванием		S	○	○	75,00	к-т	
15.	Доплата за врезной замок, блокируемый двумя цилиндрами		○	○	○	75,00	к-т	
16.	Доплата за замок GU Automatic с приводом и кабелеканалом		Н/В	Н/В	○	450,00	к-т	
17.	Доплата за замок Winkhaus EAV3 с приводом и кабелеканалом		○	○	Н/В	450,00	к-т	
18.	Доплата за покрытие нестандартным цветом, выбранным из палитры RAL, в том числе: металлик, флуоресцентные, а также с уровнем блеска выше 40 блесков (полуглянцевая и глянцевая)* верхнее покрытие с перламутровым эффектом из предложения Viking - без доплат		○	○	○	117,00	к-т	
19.	Доплата за покраску одностворчатых дверей в двух цветах		○	○	○	117,00	к-т	
20.	Доплата за покраску рам (коробок) фрамуг в двух цветах		○	○	○	45,00	шт	
21.	Доплата за третий и каждый следующий цвет (доплата не касается рамок KZ и KW)		○	○	○	75,00	к-т	
22.	Доплата за покраску со сложным разделением цветов		○	○	○	по запросу		
23.	Подпороговый профиль ПВХ без стального усиления	30 мм 		○	○	○	12,00	м.п.
24.		65 мм 		○	○	○	20,00	м.п.
25.	Подпороговый профиль ПВХ со стальным усилением	30 мм 		○	○	○	15,00	м.п.
26.		65 мм 		○	○	○	24,00	м.п.
27.	Доплата за дополнительное уплотнение периметра дверного полотна (третьего)		S	○	Н/В	30,00	шт	
28.	Автоматический пороговый уплотнитель 		○	○	○	45,00	шт	

Легенда:

S - стандартное исполнение без доплаты,  
○ - опционально за доплату,  
Н/В - невозможно,

1 - ограничения, см. таблицу размеров,

2 - цена боковой фрамуги в коробке ПВХ включает: статический соединитель с монтажными креплениями, систему крепежа, соединяющую раму с фрамугой и ленту ПСУЛ 15/5-10,

3 - цена фрамуг из красного дерева включает: двухсторонние притворные планки и ленту ПСУЛ 15/5-10.

## Таблица доплат за нестандартное исполнение и дополнительные аксессуары

№	Название	ARC+	ARC	PRM	Цена без НДС €	ед. изм.		
29.	Накладка, выравнивающая порог „NT” 	○	○	H/B	17,00	шт		
30.	Нащельник для коробки ПВХ 30 мм x 8 мм (гладкий или структурированный в цвете коробки) длина указана до размера двери с закруглением до 0,5 м.п. в верх 	○	○	○	10,50	м.п.		
31.	Нащельник для коробки ПВХ 50 мм x 8 мм (гладкий или структурированный в цвете коробки) длина указана до размера двери с закруглением до 0,5 м.п. в верх	○	○	○	15,00	м.п.		
32.	Маскирующая планка „LGK” в цвете коробки L=6 м.п. (доступно только в „SMOOTH”) - длина указана до размера двери с закруглением до 0,5 м.п. в верх 	○	○	○	8,00	м.п.		
33.	Наличник из красного дерева 60 мм x 10 мм (другие размеры по запросу)	○	○	○	12,00	м.п.		
34.	Стеклопакет с витражом кл. P2 (противоуд. пленкой) или венецианское зеркало - в полотне	○	○	○	45,00	к-т		
35.	Стеклопакет кл. P4 - в полотне (невозможно в арочных формах)	○	○	○	90,00	к-т		
36.	Стеклопакет с витражом кл. P2 или венец. зеркало - в фрамуге (мин. расчетный размер - 0,4м <sup>2</sup> )	○	○	○	90,00	м <sup>2</sup>		
37.	Стеклопакет кл. P4 - во фрамуге (мин. расчетный размер - 0,4м <sup>2</sup> )	○	○	○	180,00	м <sup>2</sup>		
38.		узоры из группы I 	S	S	S	без доплат	к-т	
39.	витражи	узоры из группы II 	в полотне	S	○	○	105,00	к-т
40.	см. Каталог Витражей: <a href="http://www.vikking.eu">www.vikking.eu</a>		в фрамуге	S	○	○	105,00	шт
41.	Стеклопакеты с витражами коллекции Paulo или Paulina	Paulo 7.1-227-F/D/F	○	○	○	30,00	к-т	
42.	- доплата за каждое украшение	Paulina 7.1-228-F/D/F	○	○	○	60,00	к-т	
43.	Стеклопакеты с витражами по индивидуальному проекту		○	○	○	по запросу		
44.		цифры из нержавеющей стали, выс. 140 мм	○	○	○	45,00	1 цифра	
45.	Обозначение на двери номера дома	цифры из композитной пластины выс.140 мм	○	○	○	45,00	1 цифра	
46.		цифры на витражном пакете сделанные с технологией смолы	○	○	○	45,00	1 цифра	
47.	Декоративные молдинги из нерж. стали в плоскости полотна - FL (доступно только в простых линиях)	с одной стор.	○	○	○	15,00	м.п.	
48.	Фрезерование поверхности с внутренней стороны „F”		○	○	○	57,00	к-т	
49.	Накладка (рамка) нержавеющая сталь или композитная - с обеих сторон (RZ+RZ или KZ+KW)		○	○	○	90,00	к-т	
50.	Применение „STONE”	мин. расч. размер - 0,2 м2	○	○	H/B	300,00	м <sup>2</sup>	
51.	Инкрустация-украшение дверного полотна из композитной плиты		○	○	H/B	по запросу		
52.	Безрамное остекление „ZW” (остекление заподлицо с 2-х сторон)		○	○	H/B	240,00	к-т	
53.	Подсветка „LED” в стеклопакете двери Цена включает полную установку с кабель-каналом: полотно - коробка	Цена не включает блока питания	○	○	○	195,00	к-т	
54.	Подсветка „LED” в стеклопакете фрамуги		○	○	○	54,00	м.п.	
55.	Подсветка полотна - СВЕТОДИОДНОЕ освещение, установлено в пороге дверного полотна Цена включает полную установку с кабель-каналом: полотно - коробка	Цена не включает блока питания	○	○	H/B	87,00	шт	
56.	Блок питания (2A) для LED-подсветки в полотне двери		○	○	○	12,00	шт	
57.	Блок питания (4A) для LED-подсветки в полотне двери и фрамуге		○	○	○	15,00	шт	
58.	Блок питания (1,67A) для скрытого монтажа		○	○	○	18,00	шт	
59.	Другие нестандартные исполнения дверей или фурнитура		○	○	○	по запросу		

Легенда:







С - стандартное исполнение без доплаты,

○ - опционально за доплату,

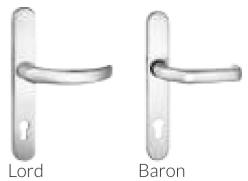
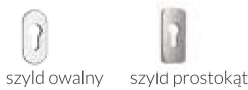
H/B - невозможно,

\* Nie występuje z zastosowaniem systemu bezramkowego ZW

Внимание: Повреждение отдельных светодиодов в LED-подсветке (макс. до 10%) не подлежит гарантийным претензиям.

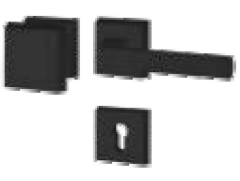





№	Название		Цвет	Цена без НДС €
1.	Ручка Baron или Lord усилена скрытыми саморезами	 Lord Baron	белый, коричневый	42,00
2.	Ручка Baron или Lord усилена скрытыми саморезами		F4 (ст. золото), F9 (никель-сатин)	48,00
3.	Розетка Baron или Lord овальной или прямоугольной формы под цилиндр (двухсторонняя) предназначена для дополнительного верхнего замка	 szyld owalny szyld prostokątny	белый, коричневый, F4 (ст. золото), F9 (никель-сатин)	15,00
4.	Ручка Baron или Lord усилена скрытыми саморезами с защитой цилиндра	 Lord Baron	F4 (ст. золото), F9 (никель-сатин)	81,00
5.	Розетка Baron или Lord с защитой цилиндра с наружной стороны (двухсторонняя), предн. для дополнительного верхнего замка		29,00	
6.	Ручка Baron или Lord из нержавеющей стали	 Lord Baron	нерж. сталь	117,00
7.	Розетка Baron или Lord из нержавеющей стали (двухсторонняя) предназн. для доп. верхнего замка			45,00
8.	Ручка AXA Haga Plus		покрытие: F6 (нерж. сталь шлиф.) или F4 (ст. золото)	39,00
9.	Ручка-ухват AXA Haga Plus			45,00
10.	Розетка AXA Haga Plus <sup>3</sup>			15,00
11.	Ручка AXA Haga Plus		покрытие: F8 (черный)	45,00
12.	Ручка-ухват AXA Haga Plus			51,00
13.	Розетка AXA Haga Plus <sup>3</sup>			18,00
14.	Ручка AXA Mars с отдельной квадратной накладкой на цилиндр доступны только в линии ARCTIC		покрытие: F6 (нерж. сталь шлиф.) или F4 (ст. золото)	78,00
15.	Ручка MARS Flex с отдельной квадратной накладкой с защитой цилиндра доступны только в линии ARCTIC			99,00
16.	Ручка-ухват MARS с отдельной квадратной накладкой доступны только в линии ARCTIC			87,00
17.	Ручка AXA Mars с отдельной квадратной накладкой на цилиндр доступны только в линии ARCTIC		покрытие: F8 (черный)	90,00
18.	Ручка MARS Flex с отдельной квадратной накладкой с защитой цилиндра доступны только в линии ARCTIC			114,00
19.	Ручка-ухват MARS с отдельной квадратной накладкой доступны только в линии ARCTIC			99,00

## Легенда

3 - предназначен для двери, оборудованной четырехточечным замком с системой двух цилиндров.

**Внимание:** фурнитура AXA с покрытием из нерж. стали имеет другой оттенок и отличается от рамок и фурнитуры из нерж. стали



№	Название		Цвет	Цена без НДС €
20.	Ручка AXA Niagara Plus		покрытие: F6 (нерж. сталь шлиф.) или F4 (ст. золото)	39,00
21.	Розетка AXA Niagara Plus <sup>3</sup>			15,00
22.	Ручка AXA Prestige III класса		покрытие: нерж. сталь полир./шлиф. или F4 (ст. золото)	72,00
23.	Розетка AXA Prestige III класса <sup>3</sup>			39,00
24.	Ручка AXA Prestige III класса с защитой цилиндра		покрытие: нерж. сталь полир./шлиф. или F4 (ст. золото)	81,00
25.	Розетка AXA Prestige III класса с защитой цилиндра <sup>3</sup>			48,00
26.	Ручка AXA Prestige III класса с защитой цилиндра		покрытие: F8 (черный)	93,00
27.	Розетка AXA Prestige III класса с защитой цилиндра <sup>3</sup> (двухсторонняя)			54,00
28.	Ручка AXA Odin III класса		покрытие: нерж. сталь полир. или F4 (ст. золото)	72,00
29.	Ручка-ухват AXA Odin III класса			78,00
30.	Розетка AXA Odin III класса			39,00
31.	Ручка Prince - доступна исключительно в дверях линии PREMIUM		белый, темно-коричн., никель-сатин, F4 (ст. золото)	24,00
32.	Розетка Prince <sup>3</sup> - доступна исключительно в дверях линии PREMIUM			6,00
33.	Розетка нерж. сталь, односторонняя С использованием ручек Lord или Baron с внутренней стороны доступны только в линии ARCTIC PLUS		нерж. сталь	33,00

Легенда

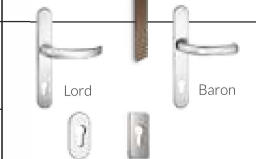

<sup>3</sup> - предназначен для двери, оборудованной четырехточечным замком с системой двух цилиндров,  
Внимание: фурнитура AXA с покрытием из нерж. стали имеет другой оттенок и отличается от рамок и фурнитуры из нерж. стали

## Цены на фурнитуру и дополнительные аксессуары

№	Название		Цвет	Цена без НДС €
34.	Ухват круглый P45 - Скошенные крепления P10 - Прямые крепления - односторонний	L= 580 mm	нерж. сталь	66,00
35.		L= 800 mm		75,00
36.		L= 1000 mm		90,00
37.		L= 1200 mm		105,00
38.		L= 1400 mm		120,00
39.		L= 1600 mm		135,00
40.		L= 1800 mm		150,00
41.	Ухват круглый P45B (дуга) - односторонний	L= 580 mm	нерж. сталь	90,00
42.		L= 870 mm		190,00
43.	Ухват круглый P10B (дуга) - односторонний	L= 1650 mm	нерж. сталь	220,00
44.	Ухват прямоугольный 40x20 Q45 - skośne wsporniki Q10 - proste wsporniki - односторонний	L= 580 mm	нерж. сталь	84,00
45.		L= 800 mm		96,00
46.		L= 1000 mm		108,00
47.		L= 1200 mm		120,00
48.		L= 1400 mm		138,00
49.		L= 1600 mm		156,00
50.	L= 1800 mm	174,00		
51.	Ухват прямоугольный (дуга) KPL	L= 1750 mm	нерж. сталь	210,00
52.	Ухват прямоугольный PS - ширина 100 mm	L- 1800mm	нерж. сталь	390,00
		L- 2000mm		400,00
		L- 2200mm		420,00
53.	Ручка Baron или Lord односторонняя - предназначена для ухватов из нерж. стали		F9 (никель-сатин)	26,00
54.	Накладка (розетка) Барон или Лорд овальной или прямоугольной формы под цилиндр - односторонний - предназначен для дверных ручек и ручек-ухватов ipox			8,00
55.	Розетка с защитой цилиндра односторонняя - предназначен для ручек Baron или Lord или ухватов из нерж. стали			21,00

**Внимание:** двери оснащенные кабель-каналом имеют макс. угол открытия до 110 градусов, чтобы предотвратить повреждение кабеля мы рекомендуем использовать доводчик с ограничителем.



№	Название		Цвет	Цена без НДС €
53.	Ухват AXA Amsterdam - односторонняя Скошенные крепления	L = 800 mm	покрытие: нерж. сталь шлиф. или F4 (ст. золото)	138,00
54.		L = 1200 mm		156,00
55.		L = 1500 mm		162,00
56.		L = 1700 mm		168,00
57.	Ручка односторонняя AXA Solo в к-те с розеткой односторонней предназначена для ухватов Amsterdam			48,00
58.	Розетка Solo верхняя двухсторонняя <sup>3</sup>			23,00
59.	Ухват AXA Amsterdam - односторонняя	L = 800 mm	F8 (черный)	165,00
60.		L = 1200 mm		183,00
61.		L = 1500 mm		190,00
62.		L = 1700 mm		195,00
63.	Ручка односторонняя AXA Solo в к-те с розеткой односторонней предназначена для ухватов Amsterdam			51,00
64.	Розетка Solo верхняя двухсторонняя <sup>3</sup>			24,00
65.	Ухват прямоугольный 40x10 Q10X  В стандарте цвет нерж. сталь по отдельному запросу есть возможность заказать алюминиевую ручку черного, белого или другого цвета по RAL	L= 800 mm (2 крепежных элемента)	нерж. сталь	111,00
66.		L= 1200 mm (2 крепежных элемента)		120,00
67.		L= 1400 mm (3 крепежных элемента)		150,00
68.		L= 1800 mm (3 крепежных элемента)		165,00
69.	Ухват Карманный короткий K1	ширина 250 mm высота 150 mm	INOX	150,00
70.			черный	210,00
71.	Ухват Карманный длинный K1	ширина 155 mm высота 550 mm	нерж. сталь	225,00
72.			черный	285,00
73.	сенсорное управление в ухвате (не касается круглых ухватов) Цена включает монтаж кабель-канала полотно - коробка Для данной опции необходимо добавить электрозащел (стр. 22)			210,00
74.	сенсорное управление в ухвате (не касается круглых ухватов) Для данной опции необходимо добавить замок с электроприводом и кабель-каналом (стр. 16, поз. 16 или 17)			108,00
75.	сенсор с подсветкой в ухвате (не касается круглых ухватов) Цена включает монтаж кабель-канала полотно - коробка Для данной опции необходимо добавить электрозащел (стр. 22)			210,00
76.	сенсор с подсветкой в ухвате (не касается круглых ухватов) Для данной опции необходимо добавить замок с электроприводом и кабель-каналом (стр. 16, поз. 16 или 17)			108,00
77.	Точечная подсветка „LED“ для ручек-ухватов Цена включает полную установку с кабель-каналом: полотно - коробка		одна точка	51,00
78.			следующая точка	21,00
79.	Блок питания для ручек-ухватов с электроникой			12,00

**Внимание:** двери оснащенные кабель-каналом имеют макс. угол открытия до 110 градусов, чтобы предотвратить повреждение кабеля мы рекомендуем использовать доводчик с ограничителем.

№	Название	Цвет	Цена без НДС €
1.	Цилиндр ключ/ключ стандарт	никель, латунь	14,00
2.	Цилиндр ключ/вертушка стандарт	никель, латунь	17,00
3.	Цилиндр ключ/ключ кл. С	никель, латунь	45,00
4.	Цилиндр ключ/вертушка кл. С	никель, латунь	51,00
5.	Цилиндр WILKA кл. С система одного ключа (ключ/ключ + ключ/вертушка - к-т) <sup>3</sup>	никель, латунь	105,00

**ДОПОЛНИТЕЛЬНЫЕ АКСЕССУАРЫ**

№	Название	Цвет	Цена без НДС €
1.	Датчик открывания двери		24,00
2.	Электрозацеп <sup>4</sup> требуется установка доводчика		108,00
3.	Механический зацеп <sup>4</sup> требуется установка доводчика		57,00
4.	Электронное управление с одним из вариантов:	сканер отпечатков пальцев	 660,00
5.	Для данной опции необходимо добавить замок с электроприводом и Блок питания для электронного управления	RFID	 750,00
6.		клавиатура стеклянная bluetooth	белый; серебрист.; голубой; черный  750,00
7.	Блок питания для электронного управления		12,00
8.	Датчик запираения цилиндра		105,00

Легенда:

3- предназначен для двери, оборудованной четырехточечным замком с системой двух цилиндров,

4 - двери с механическим зацепом, электрозацепом и/или с ухватом односторонним стандартно поставляются с трехточечным замком, блокируемым цилиндром.

# ДОПОЛНИТЕЛЬНЫЕ АКСЕССУАРЫ

№	Название	Цвет	Цена без НДС €	
11.	Цифровой дверной глазок AXA DDS2 (со встроенным глазком)		120,00	
12.	Цифровой дверной глазок AXA DDS1		90,00	
13.	Глазок широкоугольный	никель-сатин, патина	14,00	
14.	Глазок широкоугольный	черный	21,00	
15.	Доводчик GEZE TS 2000 в к-те с рычагом - Цена включает монтажную пластину из нерж. стали		72,00	
16.	Доводчик GEZE TS 2000 в к-те с рычагом и ограничителем - Цена включает монтажную пластину из нерж. стали		102,00	
17.	Доводчик GEZE TS 2000 в к-те с шиной - Цена включает монтажную пластину из нерж. стали		96,00	
18.	Ограничитель для доводчика GEZE 2000 с шиной		27,00	
19.	Доводчик скрытый GEZE BOXER в к-те с шиной - доступна исключительно в дверях линии ARCTIC Plus или ARCTIC.		240,00	
20.	Ограничитель для доводчика GEZE BOXER- доступна исключительно в дверях линии ARCTIC Plus или ARCTIC.		69,00	
21.	Ограничитель угла открывания для доводчика с рельсой		27,00	
22.	Отбойник для двери, h = 35 мм MC-35	нерж.сталь	39,00	
23.	Отбойник для двери, h = 50 мм MC-50		54,00	
24.	Отбойник для двери, h = 65 мм MC-65		60,00	
25.	Капельник дверной (касается дверей наружных, открывающихся внутрь помещения) в цвете двери или нерж. стали		15,00	
26.	Цокольная планка полотна из нерж. стали, высотой 90 мм - LC Другие размеры - по запросу.		30,00	
27.		Двери одностворчатые	8шт- якорь крепежный 8шт- дюбель 10/10 32шт- саморезы 4,2x32	9,00/к-т
28.	Монтажный комплект*	Двери с 1 фрамугой	10шт- якорь крепежный 10шт- дюбель 10/10 40шт- саморезы 4,2x32	11,00/к-т
29.		Двери с 2-мя фрамугами	12шт- якорь крепежный 12шт- дюбель 10/10 48шт- саморезы 4,2x32	13,00/к-т
30.	Масло Winkhaus для смазки фурнитуры 10мл*		2,10	
31.	Аэрозоль для чистки и ухода за нерж. сталью 400мл*		12,00	
32.	Спрей для ухода за нерж. сталью		5,10	
33.	Препарат для чистки изделий из нерж. стали		3,30	

\* Не подлежат скидке.

В нашем предложении также имеются средства для консервации дверей:

- масла и смазки многофункциональные
- спреи для ухода за фурнитурой, металлических элементов и из нержавеющей стали
- средства для консервации уплотнителей

**Кроме того, мы предлагаем:**

1. система анкеров и дюбелей для столярных работ,
2. компоненты для установки столярных изделий в изоляционном слое,
3. восстановительный силиконовый уплотнитель для дверей и окон ПВХ,
4. система ретуши, восков и красителей,
5. комплектующие и запчасти для композитных дверей,
6. витражи и изделия из стекла, используемые в строительстве, оформлении интерьера, витрин или рекламе.

Если вам потребуется дополнительная информация об оптимальном выборе дверей, их оборудовании, конфигурации, украшениях и витражах - просим связываться с бюро обслуживания клиентов: wuseny@vikking.eu или по тел.: +48 519 325 114

Настоящий прайс-лист вступает в силу с 18.03.2019 г., и заменяет собой все предыдущие предложения.

Исследуйте новые окна предлагают

**RealWood**<sup>®</sup>  
created by VIKKING

ЕДИНСТВЕННЫЕ НА РЫНКЕ ОКНА ПВХ  
СО СТРУКТУРОЙ ПРОФИЛЯ REAL WOOD



Уникальная система декорирования, созданная командой инженеров VIKKING, является предметом международной патентной защиты.

Отделка поверхности ПВХ профилей технологией RW, устраняет необходимость в ламинировании профилей и обеспечивает пожизненную прочность полученной структуры.

Окна Real Wood, в отличие от деревянных окон, не требуют дорогостоящего технического обслуживания поверхности.

ИННОВАЦИОННЫЕ РЕШЕНИЯ  
ДЛЯ ЭНЕРГОСБЕРЕЖЕНИЯ И БЕЗОПАСНОСТИ

ЛАКИРОВКА В ЦВЕТА  
ИЗ ПАЛИТРЫ RAL



ЛАКИРОВКА  
В ЦВЕТЕ "ПОД ДЕРЕВО"



Совместите окна функциональности  
помещений в вашем доме.

*Doors and windows*  
**VIK KING**

[www.vikking.lv](http://www.vikking.lv)