

VIKKING

COMPOSITE DOORS & REAL WOOD WINDOWS

2024

www.vikking.lv

ZEWNĘTRZNE DRZWI KOMPOZYTOWE

edycja 1

2024



Otwórz się *na nowe możliwości*

Zaawansowaną technologię i ultra innowacyjne rozwiązania połączyliśmy z tradycyjną, rzemieślniczą dbałością o każdy szczegół, aby każde okno i drzwi wyróżniały się niezwykłą precyzją, jakością wykonania i optymalną funkcjonalnością, bez najmniejszych odstępstw dla ich legendarnej trwałości i komfortu użytkowania przynależnego wyrobom ekskluzywnym.



PERSONALIZOWANE PRODUKTY

W czasach ogólnoswiatowego trendu unifikacji i standaryzacji wyrobów, jako nieliczni oferujemy wyroby szyte na miarę. Każdy egzemplarz kompozytowych drzwi oraz okien Real Wood projektujemy z uwzględnieniem najbardziej wyszukanych oczekiwań, a wszystko po to abyście Państwo cieszyli się z dobrego wyboru przez dziesięciolecia.

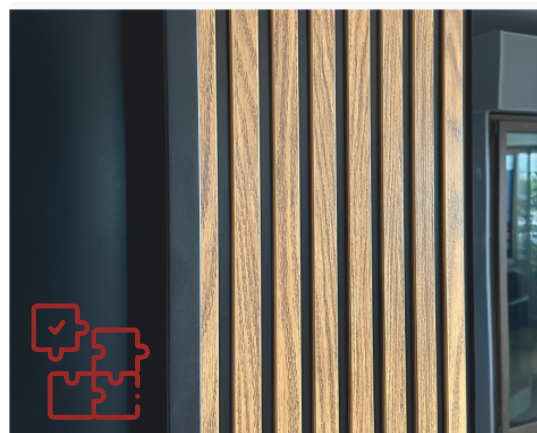

INNOWACJA I WZORNICTWO

Innowacyjna linia drzwi ULTIMATE – obustronnie zlicowane połączenie skrzydła z ościeżnicą – całość wykonana z materiałów kompozytowych. To prekursorskie rozwiązanie pozwala na spełnienie najbardziej niestandardowych życzeń. Dowolność rozwiązań, rozmiarów i wyposażenia oraz estetyka ukrytych zawiasów zapewniają unikalne walory estetyczne bez najmniejszych ustępstw dla jakości i wieloletniej bezobsługowej trwałości.

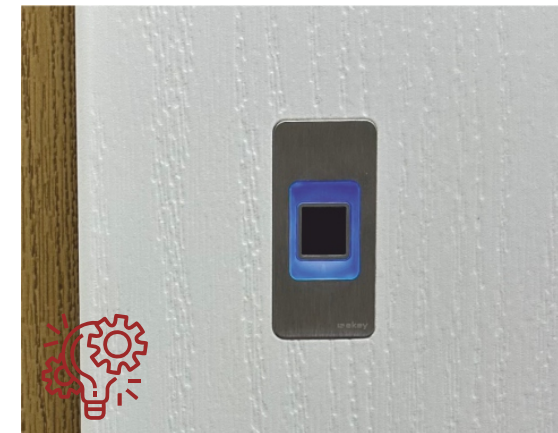

PERFEKCYJNIE DOPASOWANE

Podziel się z nami swoimi marzeniami, wybierz z przebogatej oferty najwyższej jakości klamek, pochwyków oraz pozostałej galanterii - my skomponujemy je w z najwyższą starannością. Twoje bezpieczeństwo i komfort użytkowania zwiększą zaawansowane systemy zdalnego sterowania oraz instalacje integracyjne SMART HOME.



Marka - gwarancja spełnienia obietnicy

Ponieważ oferujemy Państwu drzwi kompozytowe o najwyższej jakości i trwałości, niezależnie od ustawowych wymogów ochrony praw konsumentów w postaci rękojmi za wady rzeczy oraz odpowiedzialności za niezgodność towaru z umową - podejmujemy wyzwanie w postaci udzielenia wydłużonej gwarancji bezusterkowej eksploatacji. To niezaprzeczalna przewaga systemu drzwi kompozytowych, której nie sprosta drewno lub metal.

CZYTELNE ZASADY

Zapewnienie gwarancji producenta z tytułu sprawności technicznej jest uwarunkowane:

- właściwym, adekwatnym do warunków eksploatacji doбором linii drzwi i ich wyposażenia,
- eksploatacją kompozytowych drzwi zgodnie z ich przeznaczeniem,
- prawidłowym montażem drzwi przez autoryzowanych montażystów z zastosowaniem ciepłego montażu wg wytycznych producenta,
- dokonywania okresowych przeglądów, regulacji oraz konserwacji wg wytycznych producenta,
- niezwłocznym zgłaszaniem usterek, w celu zapobiegania przez dalszymi uszkodzeniami drzwi,
- użytkowaniu drzwi w segmencie indywidualnego budownictwa mieszkaniowego, dla innych zastosowań obowiązuje standardowa 3-letnia gwarancja.

ZAPEWNIAMY SERWIS GWARANCYJNY I POGWARANCYJNY.

Pełną treść postanowień gwarancji oraz wskazówki w zakresie odbioru jakościowego, prawidłowego montażu, eksploatacji oraz konserwacji dołączamy do każdego wyrobu w języku kraju przeznaczenia.

do **25 lat***

Skrzydło i ościeżnica kompozytowa

do **20 lat***

Ościeżnice PVC, zawiasy oraz zaczepy zamków

do **10 lat***

Powłoki lakiernicze oraz pakiety witrażowe i uszczelki

do **3 lat***

Zamki listwowe oraz sprawność techniczna pozostałych komponentów drzwi



JUŻ NIE MUSISZ GODZIĆ SIĘ NA KOMPROMISY!

Nie wszyscy producenci potrafią spełnić surowe wymogi w zakresie pogodzenia najwyższych walorów estetycznych drzwi w połączeniu z najlepszą ochroną Twojego domu. Stworzyliśmy od podstaw innowacyjne drzwi kompozytowe po to właśnie, by spełnić Twoje najbardziej indywidualne oczekiwania.

Zaawansowana technologia i innowacyjne rozwiązania pozwalają wykonać dowolne drzwi Twoich marzeń bez najmniejszych ustępstw w jakości i trwałości! Żadne inne drzwi nie posiadają tylu zalet, bez wad i ograniczeń przynależnych tradycyjnym technologiom. Drzwi kompozytowe są odporne na niekorzystne warunki pogodowe, nie chłoną wilgoci, nie korodują i zachowują niezmiennie najwyższą jakość przez dziesięciolecia.

VIKING OD LAT SPECJALIZUJE SIĘ W REALIZACJI NAJBARDZIEJ NIESTANDARDOWYCH ZAMÓWIEŃ.

Uwolnij swoją kreatywność już od progu - zacznij od zmiany drzwi. Wybierz swój styl, dowolne połączenie kolorystyki i faktur powierzchni drzwi, dobierz najwygodniejsze klamki i najpiękniejsze witraże, resztą zajmiemy się z największym pietyzmem.

Dla zapewnienia przejrzystości naszej przebogatej oferty, niniejszą publikacją ułatwiamy dokonanie wyboru drzwi poprzez podział ich na linie, kolekcje, modele oraz wyposażenie.



Spis treści

Przewagi drzwi kompozytowych 06

Linie produktowe

| | |
|-------------------|----|
| Linia ULTIMATE | 11 |
| Linia VISION | 12 |
| Linia ARCTIC PLUS | 13 |
| Linia ARCTIC | 14 |
| Linia TOP | 15 |

Kolekcje drzwi

| | |
|------------------|----|
| Kolekcja ELITE | 18 |
| Kolekcja CRYSTAL | 20 |
| Kolekcja VINTAGE | 22 |
| Kolekcja INSPIRO | 26 |
| Kolekcja TREND | 30 |
| Kolekcja FUTURE | 36 |
| Kolekcja VARIANT | 40 |
| Kolekcja CLASSIC | 46 |

Wyposażenie

| | |
|-----------------------|----|
| Kolory | 52 |
| Smart Home | 54 |
| Przeszklenia | 56 |
| Doświetla | 58 |
| Wymiary drzwi | 61 |
| Okucia | 62 |
| Dodatki | 68 |
| Informacje techniczne | 69 |
| Profesjonalny montaż | 73 |



**Wyróżnij swój dom
niestandardowym
wykonaniem**

DOŚWIETLA BOCZNE I GÓRNE

Jedynie w systemie kompozytowych drzwi

możliwość zastosowania doświetli bocznych i górnych
w dowolnych konfiguracjach, rozmiarach oraz kształtach.

Linia: ULTIMATE Kolekcja: TREND Model: 05 15GM1



WSZYSTKIE BARWY ŚWIATA

Drzwi kompozytowe lakierujemy w kilkunastu szlachetnych i niepowtarzalnych dekorach drewnopodobnych. Dodatkowo nic nie stoi na przeszkodzie aby drzwi posiadały dowolne zestawienie dwóch lub trzech wybarwień.

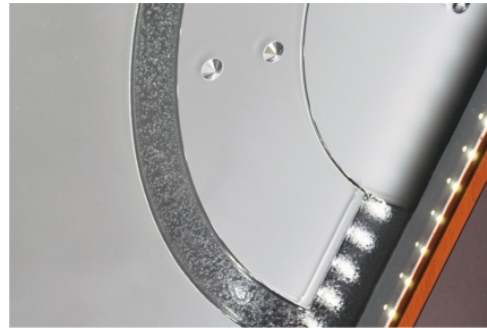

OŚWIETLENIE LED

Oświetlenie LED w pakietach szybowych to atrakcyjna i funkcjonalna alternatywa dla tradycyjnego oświetlenia strefy wejścia. VIKKING jest prekursorem stosowania zintegrowanego oświetlenia LED w drzwiach, w tym również w części progowej.

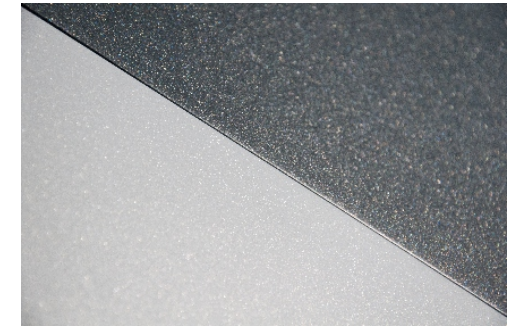

KOLORY Z EFEKTAMI SPECJALNYMI

Autorska technologia lakierowania pozwala zastosować nowoczesne efekty specjalne takie jak: PEARL, GALAXY i SAND na każdym kolorze z palety RAL.



NIEWIDOCZNE ZAWIASY

Linia ULTIMATE wyznacza nowe trendy, a ich funkcjonalność zwiększają ukryte zawiasy pozwalające na otwarcie skrzydła w zakresie 180°.



PODŚWIETLANE SKRZYDŁO

Delikatna poświata, wydobywająca się spod kompozytowego skrzydła zapewnia nienachalne oświetlenie strefy wejścia.



INDYWIDUALNE ZDOBIENIA

Oznacz trwale i estetycznie numer Twojego domu, zaproponuj dowolną treść lub zdobienie a my spełnimy Twoje życzenie.

63



Linia: ULTIMATE Kolekcja: CRYSTAL Model: 04 03 GC



PORTALE

nowy wymiar twoich drzwi

Portal to stała zabudowa drzwi w układzie bocznym, górnym lub w dowolnej konfiguracji zespolenia, która stanowi atrakcyjny komponent architektoniczny. Portale, podobnie jak drzwi wykonujemy z materiałów kompozytowych. Dlatego są równie ciepłe, trwałe i odporne na wszelkie warunki klimatyczne. Szeroka gama rozmiarów oraz rozwiązań dekoracyjnych - zapewnią dowolność aranżacji frontu Twojego domu.

Dostępne wyłącznie w linii drzwi kompozytowych ULTIMATE.





KOMFORT UŻYTKOWANIA



SMART HOME

Czy można zapomnieć o kluczach do domu? Oczywiście, zastąp je według swoich preferencji: smartfonem, klawiaturą, czytnikiem linii papilarnych, kartą lub poręcznym brelokiem.



FUNKCJONALNE WYPOSAŻENIE

Zdalne sterowanie, automatycznie ryglujący się zamek wielopunktowy, niewidoczny zamykacz, elektroniczny wizjer, czujnik zamknięcia - to tylko nieliczne z wielu innowacyjnych rozwiązań służących Twojej wygodzie i bezpieczeństwu.



ZBROJONE WŁÓKNEM SZKLANYM

Dzięki zastosowaniu technologii włókna szklanego kompozytowe drzwi są nie do sforsowania przez intruzów, nie wymagają żmudnych i częstych konserwacji, a ich niezrównana trwałość zapewnia spokój na pokolenia.

GWARANCJA
DO **25** LAT*

TRWAŁE I ODPORNE NA USZKODZENIA

Drzwi kompozytowe są odporne na wilgoć i ekstremalne warunki klimatyczne - skrzydła nie deformują się pod wpływem warunków pogodowych i są odporne na uszkodzenia mechaniczne w znacznie większym stopniu od drzwi z tradycyjnych materiałów. Gwarantujemy ich niezmienną trwałość techniczną przez dziesięciolecia.

U_d już od
0,49
W/m²K

NAJCIEPLEJSZE DRZWI NA RYNKU

Drzwi kompozytowe, w odróżnieniu od tradycyjnych drzwi metalowych lub aluminiowych - wykonane są wyłącznie z materiałów chroniących przed utratą cennej energii. A to oznacza wymierne oszczędności na ogrzewaniu domu w okresach zimowych. Wszystkie linie drzwi kompozytowych spełniają z nawiązką wymogi budownictwa pasywnego.

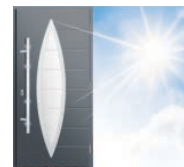

NIE WYMAGAJĄ ZADASZEŃ*

Drzwi kompozytowe, w odróżnieniu od drzwi z tradycyjnych materiałów nie korodują, są odporne na wilgoć i szkodliwe promieniowanie UV. Jako jedyne w swojej klasie nie posiadają żadnych ograniczeń związanych z obowiązkiem pełnego zadaszenia i minimalnych odległości od urządzeń grzewczych wewnątrz domu.



CIEPŁE RAMKI MIĘDZYSZYBOWE W PAKIETACH

Wszystkie pakiety szybowe w drzwiach kompozytowych posiadają w standardzie super ciepłe ramki międzyszybowe. Technologia ciepłej ramki znacząco wpływa na energooszczędność, dźwiękoszczelność oraz żywotność szyb zespolonych.

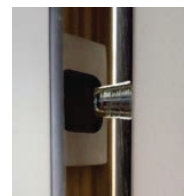

BEZPIECZNE - klasa RC3

Klasa antywłamaniowa RC2 lub RC3 w drzwiach z linii ULTIMATE gwarantuje spokój i poczucie bezpieczeństwa. Wszystkie drzwi kompozytowe są wyposażone w system wielopunktowych zamków i blokad antywyważeniowych, który podnosi poziom zabezpieczeń i chroni przed włamaniem.

*patrz: Szczegółowe warunki gwarancyjne.

DOSKONAŁE PARAMETRY



Linia **ULTIMATE**



STANDARDOWE WYPOSAŻENIE

Standardowe wyposażenie kompletnych drzwi:

- skrzydło kompozytowe o grubości 90 mm, obustronnie zlicowane z dedykowaną ościeżnicą 90mm x 77mm, Powierzchnia skrzydła i ościeżnicy:
 - standard - drewnopodobna struktura Real Wood;
 - opcjonalnie za dopłatą o gładkiej powierzchni SMOOTH;
 - opcjonalnie za dopłatą: w dowolnym połączeniu obydwu powierzchni;
- ościeżnica kompozytowa 90x77 mm z powierzchnią tożsamą dla skrzydła;
- zespolenie: obustronnie zlicowane skrzydło z ościeżnicą;
- kompletne drzwi lakierowane najwyższej jakości lakierami w pełnej palecie RAL lub w jednym z kilkunastu dekorów drewnopodobnych opcjonalnie bez dopłaty z efektem PEARL, GALAXY lub SAND, opcjonalnie za dopłatą: lakierowanie w kilku dowolnie skonfigurowanych kolorach
- niski próg aluminiowy z przekładką termiczną; opcjonalnie za dopłatą z systemem ciepłych profili podprogowych;
- trzy lub cztery niewidoczne zawiasy, regulowane 3D;
- system blokad antywyważeniowych;
- trzypunktowy antywłamaniowy zamek listwowy FUHR ryglowany wariantowo: klamką, wkładką lub automatycznie;
- ościeżnicowa listwa zaczepowa, regulowana;
- podwójny, obwiedniowy system uszczelnienia;
- wiatrostop – dodatkowa uszczelka w przyprogowej części ościeżnicy;
- w wersji z przeszkleniem: czterosztywne pakiety z systemem ciepłych ramek
- w cenie drzwi do wyboru jeden z wielu wzorów zdobień z grupy „1”, „2” lub „3” opcjonalnie za dopłatą: zdobione pakiety witrażowe z grupy „4”;
- *Klasa antywłamaniowości RC2 lub RC3 wg europejskiej normy PN-EN 1627- opcjonalnie, za dopłatą.
- w cenie drzwi zawarty jest komplet dedykowanych konsoli montażowych.

klasa
antywłamaniowości



**nie wymagają
zadaszenia**

**niewidoczne
zawiasy**

**kompozytowa
ościeżnica**



* O szczegóły zapytaj swojego sprzedawcę



Linia VISION

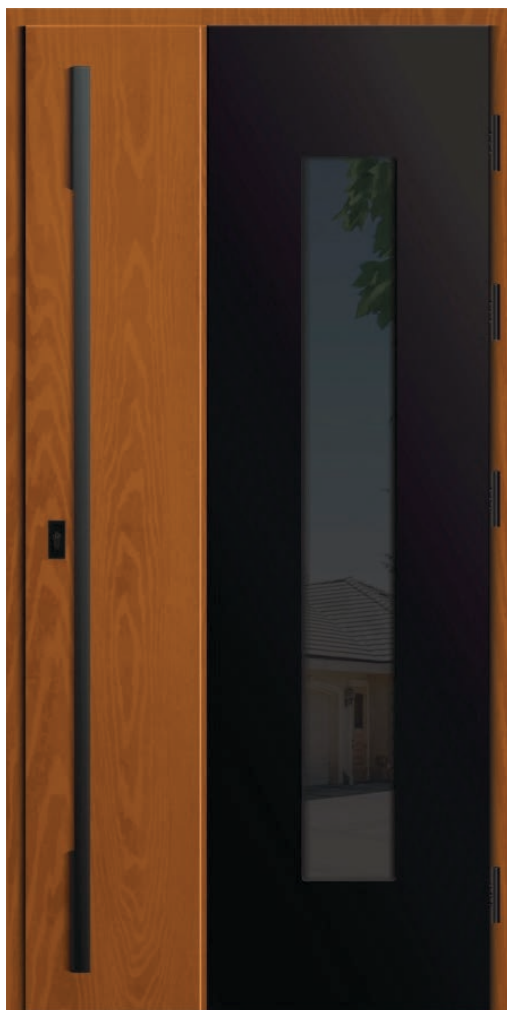
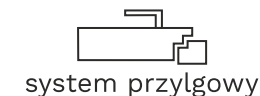

STANDARDOWE WYPOSAŻENIE

Standardowe wyposażenie kompletnych drzwi:

- skrzydło kompozytowe o grubości 75 mm, w wersji przylgowej z dedykowaną ościeżnicą kompozytową 90mm x 68mm;
Powierzchnia skrzydła i ościeżnicy:
 - standard - drewnopodobna struktura Real Wood;
 - opcjonalnie za dopłatą o gładkiej powierzchni SMOOTH;
 - opcjonalnie za dopłatą: w dowolnym połączeniu obydwu powierzchni;
- ościeżnica kompozytowa 90x68 mm z powierzchnią tożsamą dla skrzydła;
- kompletne drzwi lakierowane najwyższej jakości lakierami w pełnej palecie RAL lub w jednym z kilkunastu dekorów drewnopodobnych
opcjonalnie bez dopłaty z efektem PEARL, GALAXY lub SAND,
opcjonalnie za dopłatą: lakierowanie w kilku dowolnie skonfigurowanych kolorach
- niski próg aluminiowy z przekładką termiczną;
opcjonalnie za dopłatą z systemem ciepłych profili podprogowych;
- trzy lub cztery zawiasy regulowane 3D o podwyższonej odporności na włamanie w komplecie z ostonkami w kolorze okuć,
- system blokad antywyważeniowych;
- trzypunktowy antywłamaniowy zamek listwowy FUHR ryglowany wariantowo: klamką, wkładką lub automatycznie;
- ościeżnicowa listwa zaczepowa, regulowana;
- podwójny, obwiedniowy system uszczelnienia,
- wiatrostop – dodatkowa uszczelka w przyprogowej części ościeżnicy;
- w wersji z przeszkleniem: trzyszybowe pakiety szybowe z systemem ciepłych ramek
- w cenie drzwi do wyboru jeden z wielu wzorów zdobień z grupy „1”, „2” lub „3”
opcjonalnie za dopłatą: zdobione pakiety witrażowe z grupy „4”;
- * Klasa antywłamaniowości RC2 wg europejskiej normy PN-EN 1627- opcjonalnie, za dopłatą.
- w cenie drzwi zawarty jest komplet dedykowanych konsoli montażowych.

klasa
antywłamaniowości



opcjonalnie

**nie wymagają
zadania**

**kompozytowa
ościeżnica**

* O szczegóły zapytaj swojego sprzedawcę





Linia ARCTIC PLUS

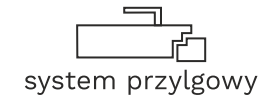

STANDARDOWE WYPOSAŻENIE

Standardowe wyposażenie kompletnych drzwi:

- skrzydło kompozytowe o grubości 75 mm z obustronną drewnopodobną strukturą powierzchni Real Wood;
opcjonalnie za dopłatą: o gładkiej powierzchni SMOOTH;
opcjonalnie za dopłatą: w dowolnym połączeniu obydwu powierzchni;
- ościeżnica PVC 85 mm, sześciokomorowa klasy A Plus z powierzchnią tożsamą dla skrzydła;
- kompletne drzwi lakierowane najwyższej jakości lakierami w pełnej palecie RAL lub w jednym z dekorów drewnopodobnych,
opcjonalnie bez dopłat z efektem PEARL, GALAXY lub SAND,
opcjonalnie za dopłatą: lakierowanie w kilku dowolnie skonfigurowanych wybarwieniach,
- niski próg termiczny z przekładką termiczną,
opcjonalnie za dopłatą: z systemem profili podprogowych;
- trzy lub cztery zawiasy regulowane 3D o podwyższonej odporności na włamanie w komplecie z osłonkami w kolorze okuć;
- system blokad antywyważeniowych;
- trzypunktowy antywłamaniowy zamek listwowy ryglowany, do wyboru w standardowej cenie drzwi: klamką, wkładką lub automatycznie;
- komplet regulowanych zaczepów ze stali nierdzewnej;
- potrójny, obwiedniowy system uszczelnienia;
- wiatrostop – dodatkowa uszczelka w przyprogowej części ościeżnicy ;
- w wersji z przeszkleniem: trzyszybowe pakiety z systemem ciepłych ramek
- w cenie drzwi do wyboru jeden z wielu wzorów zdobień z grupy „1” lub „2”
opcjonalnie za dopłatą: zdobione pakiety witrażowe z grupy „3” lub grupy „4”;
- * Klasa antywłamaniowości RC2 wg europejskiej normy PN-EN 1627- opcjonalnie, za dopłatą.
- w cenie drzwi zawarty jest komplet dedykowanych konsoli montażowych.

klasa
antywłamaniowości



opcjonalnie

**nie wymagają
zadaszenia**

ościeżnica PVC



* O szczegóły zapytaj swojego sprzedawcę



Linia ARCTIC

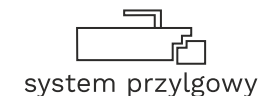

STANDARDOWE WYPOSAŻENIE

Standardowe wyposażenie kompletnych drzwi:

- skrzydło kompozytowe o grubości 65 mm z obustronną drewnopodobną strukturą powierzchni Real Wood;
opcjonalnie za dopłatą: o gładkiej powierzchni SMOOTH;
opcjonalnie za dopłatą: w dowolnym połączeniu obydwu powierzchni;
- ościeżnica PVC 85 mm, sześciokomorowa klasy A Plus z powierzchnią tożsamą dla skrzydła;
- kompletne drzwi lakierowane najwyższej jakości lakierami w pełnej palecie RAL lub w jednym z dekorów drewnopodobnych,
opcjonalnie bez dopłat: z efektem PEARL, GALAXY lub SAND,
opcjonalnie za dopłatą: lakierowanie w kilku dowolnie skonfigurowanych wybarwieniach,
- niski próg termiczny z przekładką termiczną,
opcjonalnie za dopłatą: z systemem profili podprogowych;
- trzy zawiasy regulowane 3D o podwyższonej odporności na włamanie w komplecie z ostionkami w kolorze okuć;
- system blokad antywyważeniowych;
- trzypunktowy antywłamaniowy zamek listwowy ryglowany klamką lub wkładką,
opcjonalnie za dopłatą: zamek ryglowany automatycznie;
- komplet zaczepów ze stali nierdzewnej;
- podwójny, obwiedniowy system uszczelnienia;
- wiatrostop - uszczelka w przyprogowej części ościeżnicy;
- w wersji z przeszkleniem: trzyszybowe pakiety z systemem ciepłych ramek ,
- W cenie drzwi do wyboru jeden z wielu wzorów zdobień z grupy „1” lub „2”
opcjonalnie za dopłatą: zdobione pakiety witrażowe z grupy „3” lub grupy „4”;
- * Klasa antywłamaniowości RC2 wg europejskiej normy PN-EN 1627- opcjonalnie, za dopłatą.
- W cenie drzwi zawarty jest komplet dedykowanych konsoli montażowych.

klasa
antywłamaniowości



opcjonalnie

**nie wymagają
zadaszenia**

ościeżnica PVC

* O szczegóły zapytaj swojego sprzedawcę





Linia TOP

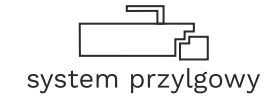

STANDARDOWE WYPOSAŻENIE

Standardowe wyposażenie kompletnych drzwi:

- skrzydło kompozytowe o grubości 65 mm z obustronną drewnopodobną strukturą powierzchni Real Wood;
- ościeżnica PVC 85 mm, sześciokomorowa klasy A Plus o drewnopodobnej strukturze powierzchni Real Wood;
- kompletne drzwi lakierowane najwyższej jakości lakierami w pełnej palecie RAL, opcjonalnie za dopłatą dekory drewnopodobne;
- niski próg aluminiowy z przekładką termiczną; opcjonalnie za dopłatą z systemem ciepłych profili podprogowych;
- trzy zawiasy regulowane 3D o podwyższonej odporności na włamanie w komplecie z osłonkami w kolorze okuć;
- trzypunktowy antywłamaniowy zamek listwowy ryglowany klamką lub wkładką;
- komplet regulowanych zaczepów ze stali nierdzewnej;
- podwójny, obwiedniowy system uszczelnienia;
- wiatrostop - uszczelka w przyprogowej części ościeżnicy
- w wersji z przeszkleniem: trzyszybowe pakiety szybowe z systemem ciepłych ramek;
- W cenie drzwi do wyboru jeden z wielu wariantów pakietów szybowych z grupy „1”, opcjonalnie za dopłatą: zdobione pakiety witrażowe z grupy „2”;
- * Klasa antywłamaniowości RC2 wg europejskiej normy PN-EN 1627- opcjonalnie, za dopłatą.
- W cenie drzwi zawarty jest komplet dedykowanych konsoli montażowych.

klasa
antywłamaniowości



opcjonalnie

**nie wymagają
zadaszenia**

ościeżnica PVC



* O szczegóły zapytaj swojego sprzedawcę



Pierwsze na świecie, **unikalne połączenie** skrzydła z **kompozytową ościeżnicą** o właściwościach niedostępnych dla tradycyjnych rozwiązań.

U ULTIMATE

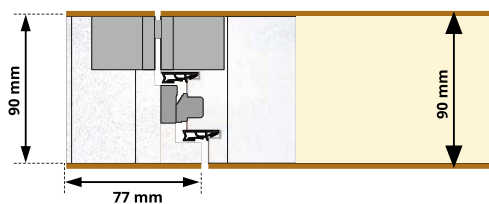

V VISION

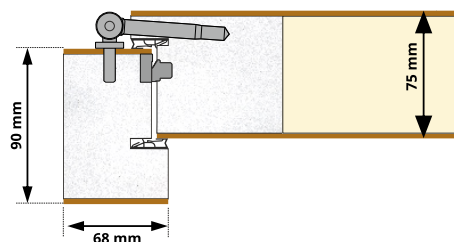

Solidna wielowarstwowa konstrukcja zapewnia stabilność skrzydła oraz ochronę antywłamaniową. Okładziny skrzydła wykonane są z najwyższej jakości płyt kompozytowych zbrojonych włóknem szklanym, odpornych na zarysowania i uszkodzenia.

Najwyższej jakości lakiery w dowolnej kolorystyce RAL, bądź w jednym z wielu dekorów drewnopodobnych w połączeniu z całkowitą odpornością kompozytowych drzwi na wilgoć czynią je odpornymi w stopniu niedostępnym dla tradycyjnych drzwi.

Kompozytowe skrzydło o specjalnie wzmocnionej konstrukcji, zapobiegającej odkształcaniu nawet w najtrudniejszych warunkach atmosferycznych; odporne na wilgoć i uszkodzenia mechaniczne. Tylko kompozytowe skrzydła zachowują niezmiennie najwyższą jakość przez dziesięciolecia bez konieczności konserwacji i lakierowania.

Wodoodporna rama kompozytowa chroni wnętrze skrzydła przed wilgocią a bezfreonowa izolacja piany PU o specjalnie zaprojektowanych dla systemu drzwi kompozytowych parametrach zapewnia znakomitą ochronę przed utratą ciepła.

Zaprojektowane specjalnie dla drzwi kompozytowych uszczelki silikonowe gwarantują najwyższą ochronę przed utratą ciepła na całym ich obwodzie i zapewniają ponadstandardowy komfort przy zamykaniu.

Innowacyjna sześciokomorowa **ościeżnica PVC** klasy A plus o powierzchni **Real Wood** lub gładkiej.

AP ARCTIC PLUS

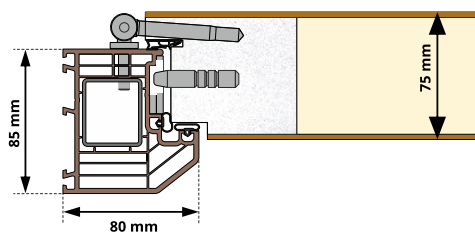

A ARCTIC

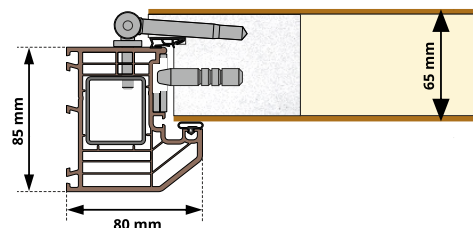

T TOP

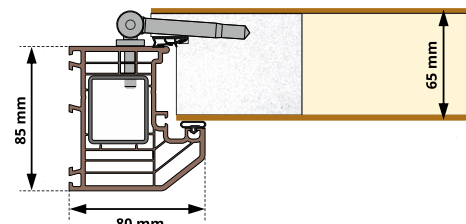



CZAS NA TWÓJ DOBRY WYBÓR

Uzupełnij, porównaj i wybierz najlepsze rozwiązanie.

| WŁAŚCIWOŚCI | | ULTIMATE | VISION | ARCTIC PLUS | ARCTIC | TOP | OFERTA FIRMY X |
|---|------------------------|----------------------------|----------------------------|----------------------------|----------------------------|----------------------------|----------------|
| Izolacyjność termiczna | | od 0,49 Wm ² /K | od 0,53 Wm ² /K | od 0,58 Wm ² /K | od 0,70 Wm ² /K | od 0,70 Wm ² /K | |
| Odporność na włamania | | opcja: RC2 lub RC3 | opcja: RC2 | opcja: RC2 | opcja: RC2 | opcja: RC2 | |
| Wymóg pełnego zadaszenia Okresowa konserwacja powłok lakierniczych | | nie wymagane | nie wymagana | nie wymagane | nie wymagane | nie wymagane | |
| Gwarancja na techniczną sprawność* | Skrzydło | do 25 lat | do 25 lat | do 25 lat | do 25 lat | do 25 lat | |
| | Ościeżnica kompozytowa | do 25 lat | do 25 lat | N/W | N/W | N/W | |
| | Ościeżnica PVC | N/W | N/W | do 20 lat | do 20 lat | do 20 lat | |
| | Powłoki lakiernicze | do 10 lat | do 10 lat | do 10 lat | do 10 lat | do 10 lat | |
| | Pozostałe komponenty | do 3 lat | do 3 lat | do 3 lat | do 3 lat | do 3 lat | |
| Skrzydło kompozytowe - grubość w mm | | 90 mm | 75 mm | 75 mm | 65 mm | 65 mm | |
| Ościeżnica PVC – 6-komorowa kl A+ | | N/W | N/W | S | S | S | |
| Ościeżnica kompozytowa | | S | S | N/W | N/W | N/W | |
| Powierzchnia drewnopodobna | | S | S | S | S | S | |
| Powierzchnia SMOOTH (gładka) | | O | O | O | O | N/W | |
| Lakierowanie w dekorach drewnopodobnych | | S | S | S | S | O | |
| Lakierowanie wielobarwne | | O | O | O | O | N/W | |
| Drzwi w niestandardowych rozmiarach | | O | O | O | O | N/W | |
| Drzwi według indywidualnego projektu i wyposażenia | | O | O | O | O | N/W | |
| Naświetla boczne, górne również wg indywidualnego projektu | | O | O | O | O | O | |
| Ilość obwiedniowych uszczelek | | 2 | 2 | 3 | 2 | 2 | |
| Niski-20mm próg aluminiowy z przekładką termiczną | | S | S | S | S | S | |
| 3-punktowy zamek ryglowany klamką | | S | S | S | S | S | |
| 3-punktowy zamek listwowy ryglowany automatycznie | | S | S | S | O | O | |
| 3-punktowy zamek ryglowany wkładką | | S | S | S | S | S | |
| zamek listwowy ryglowany dwoma wkładkami | | O | O | O | O | N/W | |
| Regulowane zaczepy zamka ze stali nierdzewnej | | S | S | S | S | S | |
| Systemowa listwa zaczepowa w ościeżnicy | | S | S | N/W | N/W | N/W | |
| Zawiasy regulowane 3D w kolorze okuć | | N/W | S | S | S | S | |
| System blokad antywyważeniowych | | S | S | S | S | O | |
| System niewidocznych zawiasów | | S | N/W | N/W | N/W | N/W | |
| Pakiety szybowe z ciepłą ramką międzyszybową | | 4-szybowe | 3-szybowe | 3-szybowe | 3-szybowe | 3-szybowe | |
| Zdobione pakiety witrażowe | | S | S | O | O | N/W | |

* Sprawdź szczegółowe warunki zawarte w karcie gwarancyjnej.

S - standard; O - opcja za dopłatą; N/W - nie występuje



Kolekcja ELITE

Elitarne piękno już od progu Twojego domu! Już teraz zauważ luksusową kolekcję drzwi, która zachwyca swoją perfekcyjnością i ekskuzowaną formą. Najnowocześniejsze wzory dekoracyjne, wysokiej klasy wykończenia takie jak lamele w kilkunastu szlachetnych dekorach, czarne szkło oraz najwyższej jakości okucia. Wejdź do elitarnego świata kompozytowych drzwi VIKKING. Czekamy tam właśnie na Ciebie!

Kolekcja dostępna w liniach



UTIMATE

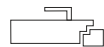

VISION



ARCTIC PLUS



04 10 GCL



04 11 GCL



05 08 CL



05 08 GCL



05 10 CL



05 10 GCL



05 11 CL



05 11 GCL



10 01 GCL



Kolekcja CRYSTAL

Historia pisana szkłem! W kolekcji CRYSTAL to właśnie ten materiał odgrywa główną rolę. Miłośnicy przeszkleń znajdą tu coś dla siebie! Innowacją technologiczną jest fakt, że modele wykończone są szkłem “stepowanym”, to znaczy że pierwsza (licząc od zewnątrz) szyba w pakiecie jest większa od pozostałych, a jej powierzchnia wychodząca poza obrys przezierności pakietu jest lakierowana (domyślnie w kolorze czarnym) i przyklejona na powierzchnię skrzydła. To drzwi, które zachwycają swoją niebanalną formą. CRYSTAL-iczne piękno już teraz w Twoim domu!

Kolekcja dostępna w liniach



UTIMATE



VISION



ARCTIC PLUS



04 01 GC



04 02 GC



04 03 GC



10 01 GCM



10 02 GC



10 03 GC



10 12 GC



10 13 GCM

i Czy wiesz że?

Drzwi kompozytowe nie wymagają zadaszeń i ograniczeń związanych z bliskością urządzeń grzewczych.



Kolekcja VINTAGE

Łączymy tradycję i nowoczesność! Czy wiedziałeś, że każdy egzemplarz drzwi kompozytowych VIKKING może być zupełnie inny? Znajdziesz tu drzwi pasujące zarówno do nowoczesnego jak i klasycznego budownictwa. W kolekcji VINTAGE aplikujemy szlachetne lamele. To strukturyzowane elementy ze skóry kompozytowej naklejone na powierzchnię skrzydła w dekorach drewnopodobnych lub opcjonalnie także w powierzchni smooth w jednym z kolorów z palety RAL. Marzysz o prawdziwej perle u progu Twojego domu? VINTAGE jest właśnie dla Ciebie!

Kolekcja dostępna w liniach



UTIMATE



VISION



ARCTIC PLUS



02 11 GL



02 11 L



02 13 GL



03 02 L



03 04 L



03 05 L

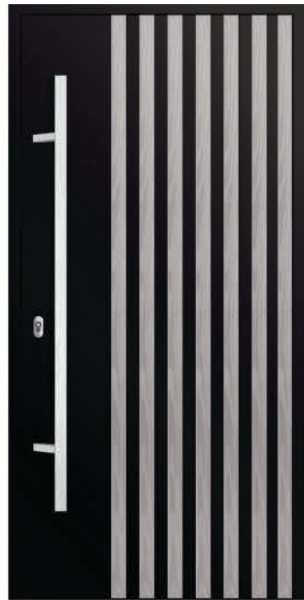

04 10 L



04 11 L



05 01 L



05 06 L



05 07 L



ZOBACZ
WIĘCEJ
MODELI

Linia: ULTIMATE Kolekcja: VINTAGE Model: 04 11 L



05 08 GL



05 08 L



05 09 GL



05 09 L



05 10 GL



05 10 L



05 11 GL



05 11 L



05 15 L



10 07 GL



Kolekcja INSPIRO

Zainspiruj się z nami! VIKKING jest pionierem personalizacji drzwi zewnętrznych. Tysiące modeli, które powstały z projektów, wizji i pasji naszych klientów. Otaczający nas świat dostarcza pełno pomysłów na innowacyjne drzwi zewnętrzne stanowiące odzwierciedlenie charakteru naszego wnętrza. Kolekcja INSPIRO zawiera modele bez przeszkleń lub z pakietami szybowymi. Właśnie w tej kolekcji znajdziemy również drzwi z zastosowanymi intarsjami - dodatkowymi aplikacjami w wersji zlicowanej lub półzlicowanej w dowolnej kolorystyce. To nasza propozycja, ale czekamy również na Twoje inspiracje!

Kolekcja dostępna w liniach



ULTIMATE



VISION



ARCTIC PLUS



04 01 i



04 03 i



04 04 i



04 05 i



04 06 i



04 07 i



04 08 i



04 12 Gi



04 12 i



05 05 Mi1



Konfigurator drzwi ONLINE

Skonfiguruj samodzielnie swoje wymarzone drzwi kompozytowe kiedykolwiek chcesz, bez wychodzenia z domu!

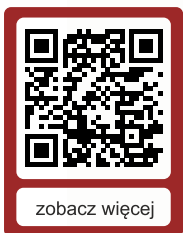

zobacz więcej

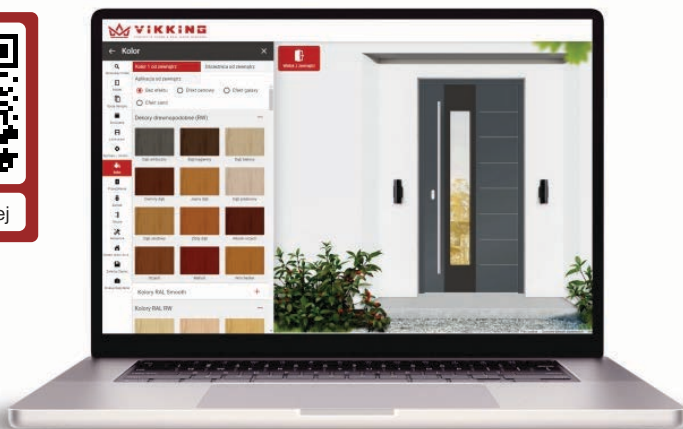

NOWOŚĆ 2024



05 10 Mi1



05 11 Mi1



05 12 Mi1



06 12 GMi



06 12 Mi1



06 13 GMi



06 13 Mi1



07 05 GMi



07 05 Mi1



07 05 Mi2



08 17 GMi

i Czy wiesz że?

Drzwi kompozytowe wykonane są wyłącznie z materiałów chroniących przed utratą cennej energii. A to oznacza wymierne oszczędności w ogrzewaniu domu!



Kolekcja TREND

To VIKKING kształtuje nowe trendy! Zespół R&D VIKKING złożony z architektów i inżynierów zaprojektował kolekcję wpisującą się otaczającą modę. Połączyliśmy rozwiązania wprowadzając jednocześnie innowacyjne techniki dekoracyjne dostępne tylko w ofercie VIKKING. Drzwi kompozytowe z przeszkleniami o dowolnej wielkości. Nowoczesna czern w galanterii oraz aplikacjach? A może jeden z wielu dekorów z palety RAL? Wyznacz z nami nowe trendy!

Kolekcja dostępna w liniach



ULTIMATE



VISION

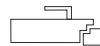

ARCTIC PLUS

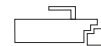

ARCTIC

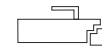

TOP



03 01 GM1



03 07 GM1



04 01 GM1



04 02 GM1



04 03 GM1



04 04 GM1



04 06 GM1



04 07 GM1



04 08 GM1



05 02 GM1



05 03 GM1



05 04 GM1



05 13 GM1



05 14 GM1



05 15 GM1



05 16 GM1



09 01 GF1



09 02 GF1

i Czy wiesz że?

Możesz wybrać czy Twoje drzwi będą miały powierzchnię drewnopodobną Real Wood czy gładką SMOOTH.



09 03 GM1



09 04 GM1



09 05 GM1



10 01 GFM



10 02 GF1



10 03 GF1



10 04 GM1



10 05 GFM



10 06 GF1



10 08 GF1

42



Linia: ULTIMATE Kolekcja: TREND Model: 04 06 GM1



i Czy wiesz że?

Wszystkie drzwi kompozytowe mogą być lakierowane w dwóch lub nawet trzech kolorach!



10 09 GM1



10 10 GFM



10 11 GM1



10 11 GF1



10 13 GFM



10 14 GM1



10 15 GM1



10 16 G



Kolekcja **FUTURE**

Przyszłość jest już teraz! Poznaj kolekcję, która wyznacza ramy przyszłości. Modele z kolekcji FUTURE zawierają przeszklenia z autorskiego studia szkła VIKKING. Dodatkowo wiele wariantów dekoracyjnych do wyboru: ramki kompozytowe o dowolnej kolorystyce i aplikacje (intarsje) o modernistycznych kształtach nadają drzwiom oryginalności i niebanalności. Szukasz drzwi wyróżniających się nieszablonowością i będących odpowiedzią na zmieniającą się przyszłość? Kolekcja FUTURE jest właśnie dla Ciebie!

Kolekcja dostępna w liniach



UTIMATE



VISION



ARCTIC PLUS



ARCTIC



06 01 GM1



06 02 GM1



06 03 GM1



06 09 GM1



06 11 GM1



06 12 GM1



06 13 GM1



07 01 GM1



07 02 GM1



07 03 GM1



07 04 GM1



07 05 GM1



08 01 GMi



08 02 GMi



08 03 GMi



08 04 G1



08 04 GFM



08 05 GM1



08 06 GF1



08 07 GF1



08 08 GF1



08 09 GM1



08 10 GF1



08 11 GMi



08 12 GF1



08 13 GFM



08 14 GM1



08 15 GM1



08 16 GF2



08 16 GFM



Kolekcja VARIANT

Budując lub remontując swój luksusowy i wymarzony dom masz komfort dokonywania wyboru spośród wielu dostępnych opcji. Pomożemy w doborze najlepszego rozwiązania dla Ciebie i Twojej rodziny! Modele z kolekcji VARIANT to tysiące wariantów dekoracyjnych nie tylko w zakresie kolorystyki, ale również w zdobieniach dopracowanymi do perfekcji frezami, występującymi jednostronnie bądź opcjonalnie również od strony wewnętrznej. Który VARIANT wybierasz?

Kolekcja dostępna w liniach



UTIMATE

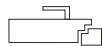

VISION

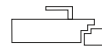

ARCTIC PLUS

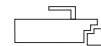

ARCTIC

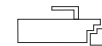

TOP



01010



03 01 M



03 02 M



04 04 M



03 05 M



03 06 M



04 02 M



04 03 M



04 04 M



03 07 M



04 01 M



04 06 M



04 07 M



04 08 M



04 09 M

i Czy wiesz że?

Drzwi kompozytowe już w standardzie dostępne są w kilkudziesięciu rozmiarach. Na życzenie mogą być wyprodukowane w dowolnym rozmiarze, nawet do 2450 mm, a szeroki wybór profili uzupełniających oraz opasek zapewni komplementarność rozwiązań.



05 01 M



05 02 M



KONFIGURATOR DRZWI



VIKING.EU



05 03 M



05 04 M



05 05 M



05 06 M



05 07 M



05 08 M



05 09 M



05 10 M



05 11 M



05 12 M



05 13 M



05 14 M



05 15 M



05 16 M

i Czy wiesz że?

Dzięki zastosowaniu włókna szklanego, kompozytowe drzwi nie wymagają żmudnych i częstych konserwacji, są nie do sforsowania, a ich niezrównana trwałość zapewnia spokój na pokolenia.



05 18 M



05 17 M



06 01 M



i Czy wiesz że?

Wszystkie kolory RAL dostępne bez dodatkowych dopłat, również z jednym z trzech efektów specjalnych: PEARL, GALAXY lub SAND. Nie zapomnij tego zaznaczyć w zamówieniu!



06 02 M



06 13 M



07 01 M



07 02 M



07 03 M



07 04 M



07 05 M



07 06 M



Kolekcja CLASSIC

Wejdź z nami do świata tradycji i nieprzemijającej elegancji! Kolekcja CLASSIC to ponadczasowe piękno drzwi kompozytowych. Tym, co wyróżnia naszą kolekcję to frezy będące elementem dekoracyjnym skrzydła. Nadają one szlachetności drzwiom kompozytowym, podkreślając ponadprzeciętny charakter Twojego domu. Wszystkie modele z kolekcji klasycznej dostępne są w dekorach drewnopodobnych o unikalnym usłojeniu. Wśród kilkunastu wzorów znajdują się modele z pakietami szybowymi jak i te pełne, zgodne z klasycznymi kanonami piękna. Otwórz swoje drzwi na klasyczną elegancję!

Kolekcja dostępna w liniach



ULTIMATE



VISION

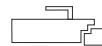

ARCTIC PLUS

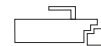

ARCTIC

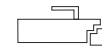

TOP



01010



0201GM1



0201M



0202M



0203GM1



0203M



0204GM1



0204GM2



0204M



0205M



02 06 M



02 07 M



02 08 GM1



02 08 M



02 09 GM1



02 09 M



02 10 GM1



02 10 M

i Czy wiesz że?

Drzwi kompozytowe nie wymagają zadaszeń i ograniczeń związanych z bliskością urządzeń grzewczych.



i Czy wiesz że?

Twoje drzwi kompozytowe mogą posiadać inteligentne systemy sterowania i być zintegrowane z instalacją Smart Home. Określ swoje priorytety, resztą zajmiemy się z najwyższą starannością.



0211 GM1



0211 M



0212 GM1



0212 M



0213 GM1



0213 M



0214 M



0215 M



Linia: VISION Kolekcja: VINTAGE Model: 05 15 L



Oświetlenie LED

Wyróżnij swój dom i dodaj niepowtarzalny efekt świetlny do kompozytowych drzwi wejściowych. Delikatny blask wydobywający się z pochwyty lub pakietów szybowych zapewnia subtelne doświetlenie strefy wejściowej. A jeśli masz ochotę na coś jeszcze bardziej wyjątkowego, w naszej ofercie znajdziesz także drzwi kompozytowe z podświetlanym skrzydłem.

Taśma LED w skrzydle drzwiowym



Taśma LED w pochwytach



Jasny akcent w Twoim domu



Pełna paleta barw



RAL 9005
PEARL EFFECT



RAL 9005
GALAXY EFFECT

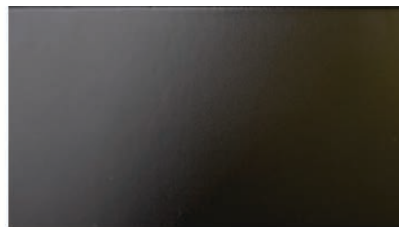

RAL 9005
SAND EFFECT

KOLORY Z EFEKTAMI SPECJALNYMI

Powłoka z efektem specjalnym PEARL, GALAXY oraz SAND może być stosowana na powierzchni SMOOTH we wszystkich kolorach z palety RAL.

NIE ZAPOMNIJ ZAZNACZYĆ TEGO W ZAMÓWIENIU!

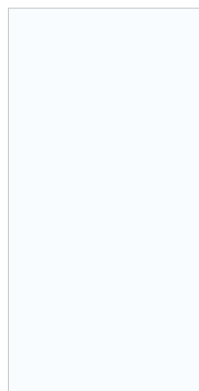

RAL 9016

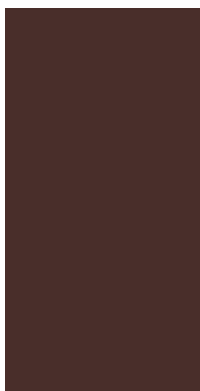

RAL 8017

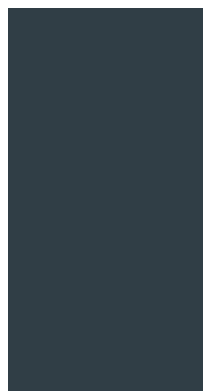

RAL 7016



RAL 7043

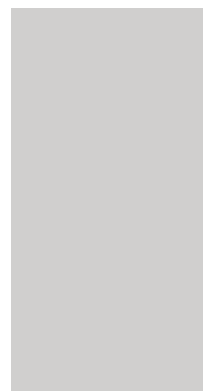

RAL 7047

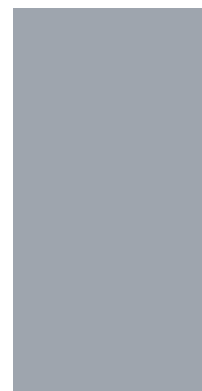

RAL 7040

KOLORY RAL W STANDARDZIE

Wszystkie drzwi kompozytowe dostępne są w dowolnych kolorach z palety RAL.

Kompozytowe drzwi lakierujemy w dowolnej konfiguracji i połączeniach kolorów (z podziałem na stronę zewnętrzną i wewnętrzną) oraz w kilku wybarwieniach z każdej strony. Z powodzeniem łączymy ze sobą kolory drewnopodobne i kolory RAL.

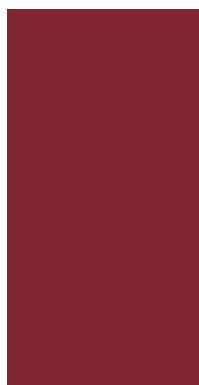

RAL 3004

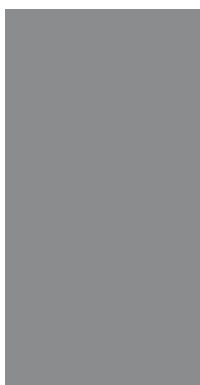

RAL 9023

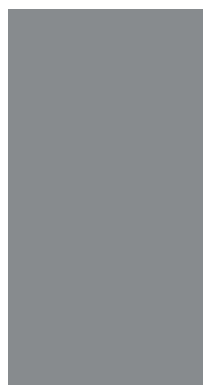

RAL 7046



RAL 7036

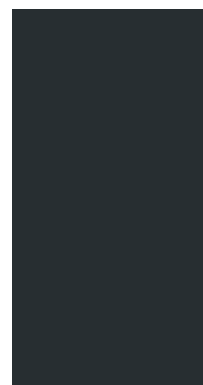

RAL 7021



Quartz
kolor specjalny





Dekory drewnopodobne

KOLORY SZLACHETNEGO DREWNA

Miłośnikom barw szlachetnego drewna oferujemy do wyboru jeden z wielu dekorów tworzonych ręcznie przez rzemieślników o najwyższych kwalifikacjach. Unikalna technologia lakierowania z zastosowaniem tradycyjnej, wielowiekowej metody patynowania, nadaje dostojnego charakteru drzwiom kompozytowym.

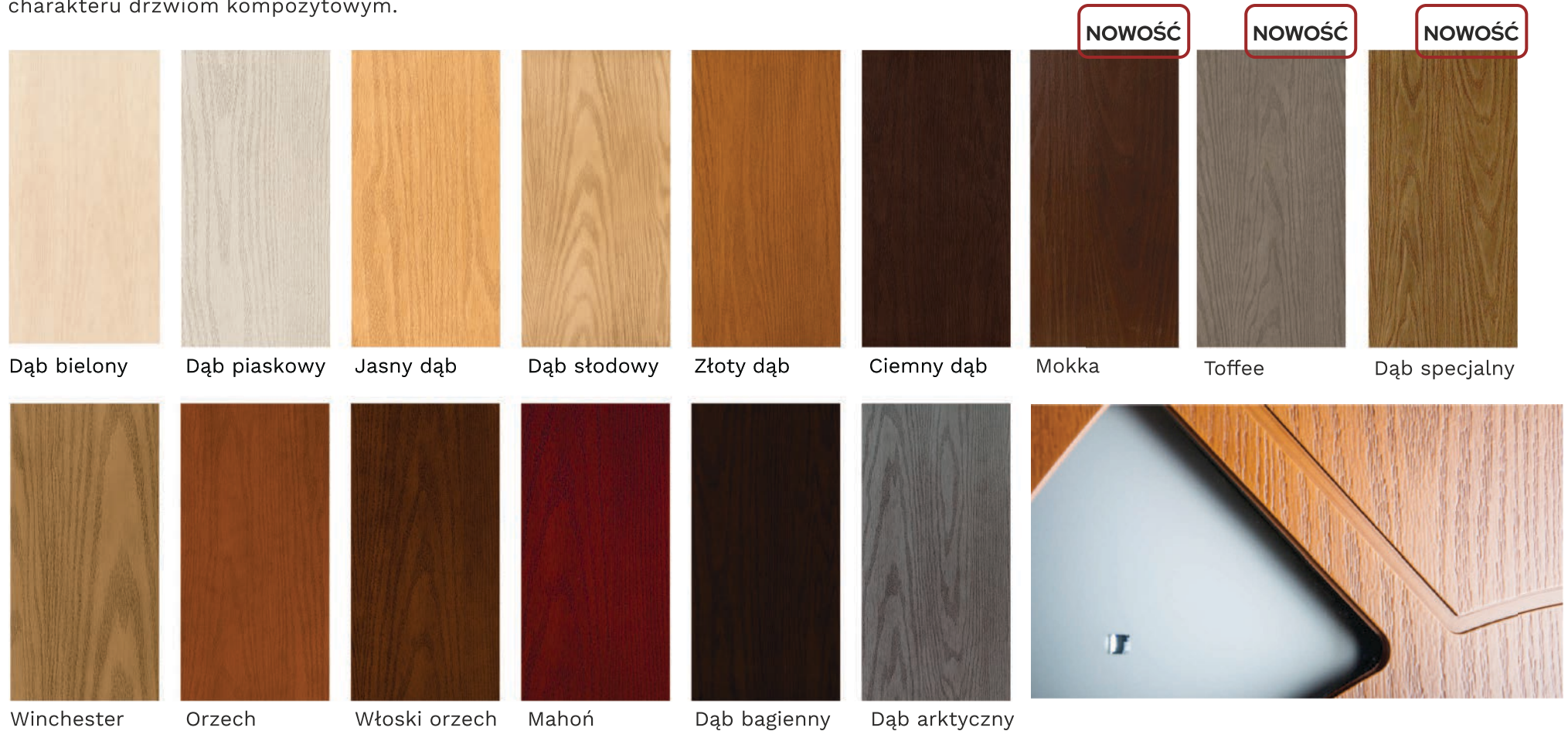



Drzwi zdalnie sterowane

POZWÓL SOBIE NA KOMFORT I BEZPIECZEŃSTWO

Twoje drzwi kompozytowe mogą być wyposażone w inteligentne systemy sterowania i zintegrowane z instalacją Smart Home. Możesz spokojnie zapomnieć o noszeniu kluczy i otwierać swoje drzwi tak jak będzie Ci wygodnie. Możesz przyznać dostęp każdemu członkowi rodziny. Masz pełną kontrolę. Określ swoje priorytety, resztą zajmiemy się z najwyższą starannością.



INSTINCT BY MACO - System ryglowania

Kaseta z zapadką o specjalnie zaprojektowanym kształcie, blokuje się zgodnie z kierunkiem ruchu drzwi, dzięki czemu zapewnia bardzo dużą siłę nacisku oraz szczególnie szybkie i ciche działanie – ryglowanie i odryglowanie. INSTINCT rygluje drzwi w sposób mechaniczno-automatyczny, wykorzystując masę skrzydła do zapewnienia najlepszego docisku. Dzięki **mobilnej aplikacji** można łatwo kontrolować, kto ma dostęp, a kto nie. INSTINCT to w pełni elektroniczne rozwiązanie do ryglowania drzwi wejściowych – bez klucza.



KLAWIATURA Sorex UniLock

Rozwiązanie dające możliwość otwierania drzwi przy pomocy odcisku palca, klawiatury z kodem, za pomocą urządzeń z bluetooth (np. smartfon lub tablet) lub nośnika RFID.



TEDEE

Technologia zamków TEDEE umożliwia całkowicie zdalne zarządzanie pracą zamka. Gdziekolwiek jesteś, jeśli posiadasz smartfona z dostępem do Internetu, masz możliwość sprawdzenia stanu zamka, otwarcia go lub zamknięcia, a nawet wygenerowania dostępu dla osób trzecich.



Inteligentne rozwiązania dla Twojej wygody



E-key fingerprint scanner dLine

System z czytnikiem linii papilarnych ekey dLine jest zarządzany za pomocą smartfona lub tabletu. Nową opracowaną specjalnie w tym celu aplikację ekey bionyx można obsługiwać w trybie Comfort przez Internet lub w trybie Local na miejscu drogą radiową.

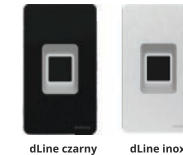

dLine czarny

dLine inox

▶ Drzwi stają się inteligentne

Dodatkowe funkcje i dostęp do świata smart home.

▶ Nowa technologia czujników

Obsługa dotykowa w jakości ekey.

▶ Wzornictwo drzwi jest na pierwszym planie

Czytnik linii papilarnych ma najmniejszy możliwy typ konstrukcji, a elementy ozdobne można dopasować do wzornictwa drzwi.

▶ Jednolite rodzaje obsługi

Wszystkie nowe produkty ekey są zarządzane przez aplikację.

▶ System przyszłościowy

Możliwość rozbudowania o nowe funkcje i urządzenia w dowolnym momencie.

▶ System Plug & Play

ekey dLine jest od razu gotowy do podłączenia

Pochwyty z elektroniką wmontowane w skrzydło i podłączone fabrycznie

Elektronika dostępna w wybranych modelach.



Mikrowłącznik w pochwycie

(nie dotyczy pochwytów łukowych) do zastosowania z elektrozaczepem lub zamkiem z napędem



Taśmowe oświetlenie „LED”

dedykowane do pochwytów. Zawiera kompletną instalację z 2 pinowym złączem zestykowym: skrzydło - ościeżnica nie dotyczy pochwytów łukowych



Czy wiesz że?

Pochwyty mogą być wyposażone w wiele funkcjonalności ułatwiających korzystanie z drzwi. Dyskretne oświetlenie LED, czytnik linii papilarnych, bądź przycisk zwalniający zaczepek w ościeżnicy -to rozwiązania zwiększające komfort.



Pakiety szybowe

Więcej słońca w twoim domu

Pakiety szybowe w drzwiach kompozytowych posiadają super ciepłe ramki międzyszybowe. Znacząco wpływa to na ich energooszczędność i komfort akustyczny. Pakiety oraz zdobienia witrażowe wykonujemy w własnej pracowni, dla nas nie istnieje pojęcie "niemożliwe".

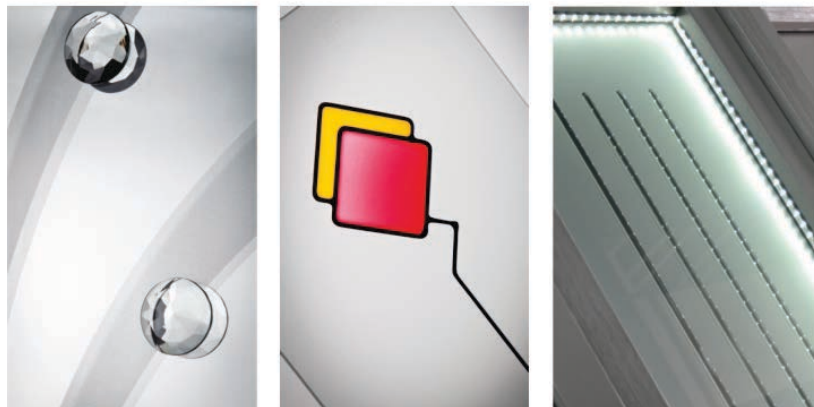

DECORMAT



BEWEL



PIASKOWANE



ANTISOL



LUSTRO WENECKIE



DECORMAT



TERMOFLOAT (przezierna)



REFLEX



Zobacz więcej
w Katalogu witraży



zobacz więcej



Grupy pakietów szybowych

Tylko w drzwiach kompozytowych dostępne zdobienia pakietów szybowych z bogatej oferty własnej pracowni, z dowolną konfiguracją szkła:

| Grupa zdobień | G1 Grupa 1 | G2 Grupa 2 Standard | G3 Grupa 3 Premium | G4 Grupa 4 Hand Made |
|------------------------|--|---|---|---|
| Rodzaje szyb i zdobień | <p>Zespolone pakiety szybowe nie zdobione (bez dopłat)</p> <p>Stosowane szyby:</p> <ul style="list-style-type: none">- termofloat- float- decormat- ornament <p>Opcje za dopłatą:</p> <ul style="list-style-type: none">- reflex (brązowy i szary) hartowany- antisol (brąz i szary i ciemny grafit) hartowany- szyby hartowane- P2- P4 (z wyjątkiem łuków) | <p>Zespolone pakiety szybowe zdobione</p> <p>Technologia:</p> <ul style="list-style-type: none">- Żywiczna (żywica kontur + wypełnienie)- Grawerowanie laserowe <p>Stosowane szyby: jak w grupie 1 oraz:</p> <ul style="list-style-type: none">- lustro weneckie | <p>Zespolone pakiety szybowe zdobione z zastosowaniem:</p> <ul style="list-style-type: none">- Beweli- Fusingu- Dekoracji z inox <p>Technologia: jak w grupie 2, oraz:</p> <ul style="list-style-type: none">- Lakierowanie ceramiczne <p>Stosowane szyby: jak w grupie 2</p> | <p>Zespolone pakiety szybowe zdobione z zastosowaniem:</p> <ul style="list-style-type: none">- Beweli- Fusingu- Dekoracji z inox <p>Technologia: jak w grupie 3, oraz:</p> <ul style="list-style-type: none">- Taśma ołowiana nakładana ręcznie*- Projekty indywidualne <p>Stosowane szyby: jak w grupie 2</p> |

Standardowa grubość szyb: 4 mm bądź 6 mm

* Taśma ołowiana: złota, srebrna lub czarna.



Doświetla

IDEALNIE DOPASOWANE DO TWOJEGO DOMU

Możliwość zastosowania doświetli bocznych i górnych w dowolnych konfiguracjach, rozmiarach oraz kształtach.

Doświetla boczne i górne, to doskonały pomysł na zaproszenie większej ilości światła dziennego do wnętrza. Idealnie pasują do drzwi pełnych.

Doświetla mogą być wypełnione:

- ▶ pakietem szybowym dowolnie zdobionym
- ▶ panelem kompozytowym

W linii ULTIMATE, dzięki zespoleniu z ościeżnicą kompozytową, system doświetli skonstruowany jest bez widocznych profili łączących.

W pozostałych liniach konstrukcja doświetli oparta jest o system łączników statycznych zapewniających stabilność konstrukcji.



- U** Linia ULTIMATE
- V** Linia VISION
- AP** Linia ARCTIC PLUS
- A** Linia ARCTIC
- T** Linia TOP

Przekrój zespolenia skrzydła z doświetlem ULTIMATE

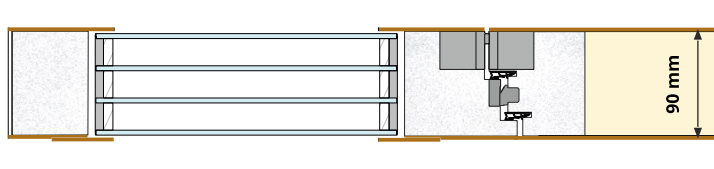

Przekrój zespolenia skrzydła z doświetlem VISION

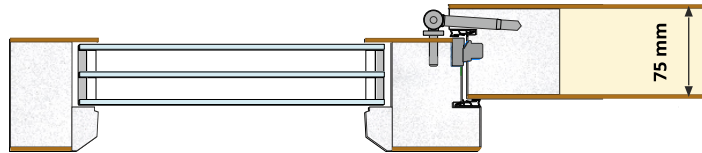

Przekrój zespolenia skrzydła z doświetlem ARCTIC PLUS

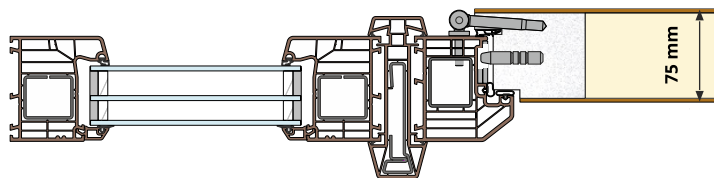

DOŚWIETLE UCHYLNO-ROZWIERNE

Doświetle uchylno-rozwierne* w drzwiach kompozytowych to rozwiązanie, które wprowadza zupełnie nowe funkcjonalności m.in. dodatkowe źródło skutecznego wietrzenia domu.

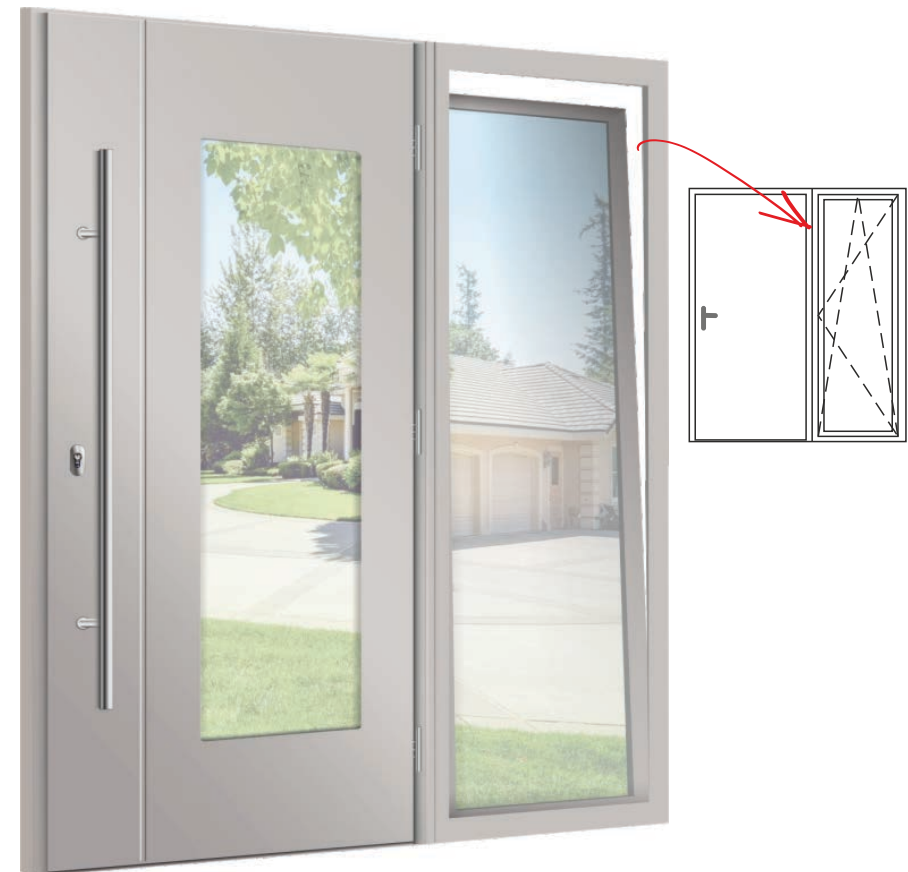

*Dostępne wyłącznie w liniach ARCTIC PLUS i ARCTIC. Opcja za dopłatą.

Schemat łączników stosowanych w liniach AP A T

Łącznik statyczny

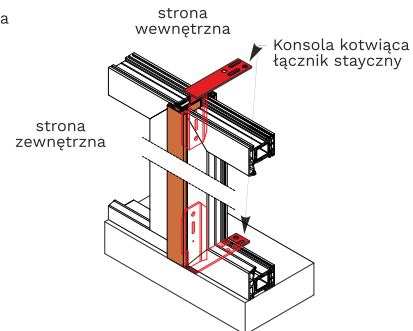
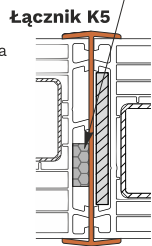
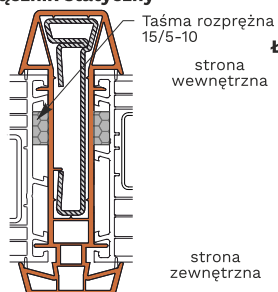



Portale i doświetla

| Linia | Portale boczne lub doświetla boczne | | Portale górne lub doświetla górne | | Portale boczne lub górne | Doświetla boczne lub górne | | | |
|--------------------|-------------------------------------|-----------------------------|---|---------------------|--------------------------|---------------------------------|--|--|--|
| | Szerokość (co 10 mm) | Wysokość | Szerokość | Wysokość (co 10 mm) | | Wypełnione panelem kompozytowym | Wypełnione pakietem szybowym z grupy 1 | Wypełnione pakietem szybowym z grupy 2 lub pakietem z lustrem weneckim | Wypełnione pakietem szybowym z grupy 3 |
| ULTIMATE | od 300 mm do 850 mm | Równa wysokości drzwi H1; | Równa szerokości drzwi S1 - do maksymalnej szerokości drzwi z danej linii; | od 300 mm do 850 mm | | | | | |
| VISION | | | | | | | | | |
| ARCTIC PLUS | od 250 mm do 850 mm | powyżej 2180 mm dopłata 20% | powyżej tej szerokości portale/ doświetla górne wyceniane są wg stawek za portale/ doświetla boczne | od 250 mm do 850 mm | | | | | |
| ARCTIC | | | | | | | | | |
| TOP | | | | | | | | | |

- Dostępne
- Opcjonalnie za dopłatą
- Niedostępne



Portale i doświetla o rozmiarach większych od maksymalnych wymiarów standardowych - opcja za dopłatą.

UWAGA: w liniach drzwi TOP, ARCTIC, ARCTIC PLUS - wymiar oraz cena doświetla boczno i górnego uwzględniają łącznik statyczny i komplet konsoli.



Wymiary kompozytowych drzwi wejściowych

| Rozmiary drzwi dostępne co 10 mm | | | SZEROKOŚĆ - S1 | | | |
|----------------------------------|----------|----------------|----------------|---------------|----------------|----------------|
| | | | mini | standard | XXL | |
| | | | 870 - 960 mm | 970 - 1070 mm | 1080 - 1170 mm | 1180 - 1220 mm |
| WYSOKOŚĆ - H1 | mini | 1980 - 2020 mm | | | | |
| | standard | 2030 - 2180 mm | | | | |
| | XXL | 2190 - 2450 mm | | | | |

-  Drzwi w linii TOP dostępne tylko w zakresie rozmiarów standardowych
-  Rozmiary XXL dostępne za dopłatą (nie dostępne w linii TOP)
-  Zakres szerokości XXL dostępny tylko dla linii ULTIMATE

Zalecane wymiary otworu montażowego w ścianie: H2 x S2

$$H2 = H1 + 20 \text{ mm}$$

$$S2 = S1 + 30 \text{ mm}$$

Wymiary wewnętrzne ościeżnicy: H0 x S0

| | |
|----------|------------------|
| ULTIMATE | H0 = H1 - 104 mm |
| | S0 = S1 - 168 mm |
| VISION | H0 = H1 - 88 mm |
| | S0 = S1 - 136 mm |
| ARCTIC | H0 = H1 - 100 mm |
| | S0 = S1 - 160 mm |

Nietypowe rozmiary drzwi, portali oraz doświetli dostępne są opcjonalnie, za odrębną wyceną. Do wszystkich modeli drzwi oraz doświetli są dostępne opcjonalnie: poszerzenia ościeżnic oraz system listew opaskowych i maskownic. Oczekujesz wsparcia technicznego, wizualizacji bądź indywidualnego projektu? Wyślij zapytanie pod adres: wyceny@vikking.eu



Klamki

NOWOŚĆ



Klamka Markiz*
dwustronna

- ▶ inox
- ▶ czarny



Klamka Markiz
z dzielonym szyldem

- ▶ inox
- ▶ czarny



Klamka Mars**
z dzielonym szyldem na wkładkę

- ▶ F8 czarny
- ▶ F6 inox szlif



Klamka Mars Flex** z dzielonym
szyldem z zabezpieczeniem wkładki

- ▶ F8 czarny
- ▶ F6 inox szlif



Klamko-gałka Mars**
z dzielonym szyldem na wkładkę

- ▶ F8 czarny
- ▶ F6 inox szlif



Klamka Prestige klasa III
dwustronna

- ▶ F6 inox szlif



Szylid Prestige klasa III***

- ▶ F6 inox szlif



Klamka Prestige klasa III
z zabezpieczeniem wkładki - dwustronna

- ▶ F8 czarny
- ▶ F6 inox szlif



Szylid Prestige klasa III***
z zabezpieczeniem wkładki - dwustronny

- ▶ F8 czarny
- ▶ F6 inox szlif



Klamka Haga Plus - dwustronna

- ▶ F8 czarny
- ▶ F6 inox szlif



Klamko-pochwyt Haga Plus

- ▶ F8 czarny
- ▶ F6 inox szlif



Szylid Haga Plus***- dwustronny

- ▶ F8 czarny
- ▶ F6 inox szlif

* niedostępne w linii Arctic i Top

** dostępne tylko w linii ULTIMATE

***Dotyczy drzwi wyposażonych w dodatkowy górny zamek



Klamka Lord wzmocniona z krytymi wkrętami dwustronna

- ▶ biały
- ▶ brązowy
- ▶ F9 nikiel satyna
- ▶ stal szlachetna



Klamka Baron wzmocniona z krytymi wkrętami dwustronna

- ▶ biała
- ▶ brązowa
- ▶ czarna
- ▶ F9 nikiel satyna
- ▶ stal szlachetna



Szyld Baron lub Lord owalny lub prostokątny (dwustronny) dedykowany do dodatkowego zamka górnego

- ▶ biała
- ▶ brązowa
- ▶ czarna
- ▶ F9 nikiel satyna
- ▶ stal szlachetna



Klamka Odin klasa III dwustronna

- ▶ inox poler



Klamko-gałka Odin klasa III

- ▶ inox poler



Szyld Odin klasa III dwustronny

- ▶ inox poler



Klamka Lord wzmocniona z krytymi wkrętami z zabezpieczeniem wkładki - dwustronna

- ▶ F9 nikiel satyna



Klamka Baron wzmocniona z krytymi wkrętami z zabezpieczeniem wkładki - dwustronna

- ▶ F9 nikiel satyna



Szyld Baron lub Lord owalny z zabezpieczeniem wkładki od strony zewnętrznej (dwustronny) dedykowany do dodatkowej górnej wkładki

- ▶ F9 nikiel satyna

KLAMKI JEDNOSTRONNE DEDYKOWANE DO POCHWYTÓW INOX I CZARNYCH LAKIEROWANYCH



Klamka **Markiz** jednostronna
Szyld Markiz dwustronny

- ▶ inox
- ▶ czarny



Klamka jednostronna **Solo**
w kpl. z szyldem jednostronnym dedykowana do pochwytów AMSTERDAM

- Szyld Solo górny dwustronny³
- ▶ F8 czarny
 - ▶ F6 inox szlif



Klamka jednostronna **Solid**
z szyldem jednostronnym dedykowana do pochwytów AMSTERDAM

- Szyld Solid górny dwustronny
- ▶ F8 czarny
 - ▶ F6 inox szlif



Klamka **Baron** jednostronna

- ▶ F9 nikiel satyna
- ▶ czarna



Klamka **Lord** jednostronna

- ▶ F9 nikiel satyna



Szyld Baron jednostronny do klamek i pochwytów owalny lub prostokątny

- ▶ F9 nikiel satyna
- ▶ czarna



Szyld owalny jednostronny z zabezpieczeniem wkładki dedykowany do klamek i pochwytów inox

- ▶ F9 nikiel satyna



Pochwyty



K1 DŁUGI

Pochwyt kieszeniowy K1 długi jednostronny fabrycznie wmontowany w skrzydło

szerokość: 61 mm
wysokość: 2000 mm

▶ aluminiowy, lakierowany w kolorze czarnym



KA1

Pochwyt kieszeniowy z wbudowaną taśmą LED fabrycznie wmontowany w skrzydło (należy doliczyć zasilacz)

szerokość: 61 mm
wysokość: 2000 mm

L= 1600 mm
L= 2000 mm

▶ aluminiowy, lakierowany w kolorze czarnym



NOWOŚĆ

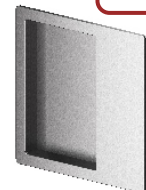

LED

K1

Pochwyt kieszeniowy K1 krótki jednostronny fabrycznie wmontowany w skrzydło

szerokość: 200 mm
wysokość: 200 mm

▶ inox

▶ aluminiowy, lakierowany w kolorze czarnym



MONTREAL

Pochwyt MONTREAL jednostronny okrągły (proste wsporniki)

L= 800 mm
L= 1200 mm
L= 1500 mm
L= 1700 mm

▶ czarny



NOWOŚĆ



PS21

Pochwyt PS21 jednostronny 80x10 mm

L= 800 mm
L= 1200 mm
L= 1600 mm
L= 2000 mm

▶ czarny

PS21 + PSN01

L= 800 mm
L= 1200 mm
L= 1600 mm
L= 2000 mm

+ 50-1200 mm



QA90

Pochwyt Qa90 jednostronny 40x40 mm

L= 800 mm
L= 1000 mm
L= 1200 mm
L= 1400 mm
L= 1600 mm
L= 1800 mm

▶ inox

▶ aluminiowy, lakierowany czarny
▶ inne kolory RAL na zapytanie



PS-W

Pochwyt PS-W jednostronny 100x5 mm

L= 1800 mm
L= 2000 mm
L= 2200 mm

▶ inox

PS

Pochwyt PS jednostronny 100x5 mm

L= 1800 mm
L= 2000 mm
L= 2200 mm

▶ inox



LONG C

Pochwył LONG-C
L= 1800-2400 mm

- ▶inox szlif
- ▶czarny



P45B

Pochwył okrągły łuk jednostronny P45B

- L= 580 mm
- L= 870 mm

▶inox



P10B

Pochwył okrągły łuk jednostronny P10B

- L= 1650 mm

▶inox



KP

Pochwył KP prostokątny łuk jednostronny

- L= 1750 mm

▶inox



P45



P10

Pochwył okrągły jednostronny P45 - skośne wsporniki P10 - proste wsporniki

- L= 580 mm
- L=1000 mm
- L=1200 mm
- L=1400 mm
- L=1600 mm
- L=1800 mm

▶inox



AMSTERDAM

Pochwył Amsterdam jednostronny, prostokątny 20x40 mm

- L= 800 mm
- L=1200 mm
- L=1500 mm
- L=1700 mm

- ▶inox szlif
- ▶F8 czarny



Do wyboru



skośne wsporniki



proste wsporniki



Q45



Q10

Pochwył prostokątny , jednostronny 40x20 mm Q45 - skośne wsporniki Q10 - proste wsporniki

- L= 580 mm
- L=1000 mm
- L=1200 mm
- L=1400 mm
- L=1600 mm
- L=1800 mm

▶inox



skośne wsporniki



proste wsporniki



Warianty otwierania drzwi kompozytowych

Klamko-klamka

Drzwi obustronnie otwierane klamką.

Widok od zewnątrz Widok od wewnątrz

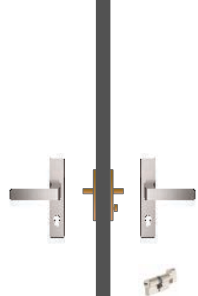

Wariant I
-klamka obustronna
-wkładka

Klamko-pochwył

Od wew.: otwórz klamką.
Od zew.: otwórz kluczem i pociągnij pochwył.

Widok od zewnątrz Widok od wewnątrz



Wariant II
-pochwył jednostronny
-szyld jednostronny
-klamka jednostronna
-wkładka

Klamko-pochwył z zaczepem mechanicznym

Od wew.: otwórz klamką.
Od zew.: w funkcji "DZIEŃ": pociągnij pochwył,
w funkcji "NOC": otwórz kluczem i pociągnij pochwył.
Zalecamy zastosowanie samozamykacza.

Widok od zewnątrz Widok od wewnątrz



Wariant III
-pochwył jednostronny
-szyld jednostronny
-klamka jednostronna
-wkładka
-zaczep mechaniczny (dzień-noc)
-samozamykacz

Klamko-pochwył z elektrozaczepem

Od wew.: otwórz klamką.
Od zew.: w funkcji "DZIEŃ": pociągnij pochwył,
w funkcji "NOC": otwórz kluczem i pociągnij pochwył.
Wariantowo: sterowanie domofonem.
Zalecamy zastosowanie samozamykacza.

Widok od zewnątrz Widok od wewnątrz



Wariant IV
-pochwył jednostronny
-szyld jednostronny
-klamka jednostronna
-wkładka
-elektrozaczep (bez sterowania)
-samozamykacz

Klamko-pochwył z mikrowłóżnikiem

Od wew.: otwórz klamką.
Od zew.: naciśnij mikrowłóżnik w pochwyłcie i otwórz drzwi.
Zalecamy zastosowanie samozamykacza.

Widok od zewnątrz Widok od wewnątrz



Wariant V
-pochwył jednostronny
-szyld jednostronny
-klamka jednostronna
-wkładka
-automatyczny zamek z napędem
-mikrowłóżnik
-zasilacz
-samozamykacz

Klamko-pochwył z czytnikiem linii papilarnych

Od wew.: otwórz klamką.
Od zew.: zeskanuj palec w czytniku i otwórz drzwi.
Zalecamy zastosowanie samozamykacza.

Widok od zewnątrz Widok od wewnątrz



Wariant VI
-pochwył jednostronny
-szyld jednostronny
-klamka jednostronna
-wkładka
-automatyczny zamek z napędem
-czytnik linii papilarnych
-zasilacz
-samozamykacz

Klamko-pochwył z klawiaturą z bluetooth

Od wew.: otwórz klamką.
Od zew.: wprowadź kod w klawiaturze i otwórz drzwi.
Zalecamy zastosowanie samozamykacza.

Widok od zewnątrz Widok od wewnątrz



Wariant VII
-pochwył jednostronny
-szyld jednostronny
-klamka jednostronna
-wkładka
-automatyczny zamek z napędem
-klawiaturowa z bluetooth
-zasilacz
-samozamykacz

Zamki listwowe i dodatki

DBAMY O TWOJE BEZPIECZEŃSTWO

Zamki listwowe do drzwi z linii ULTIMATE, VISION

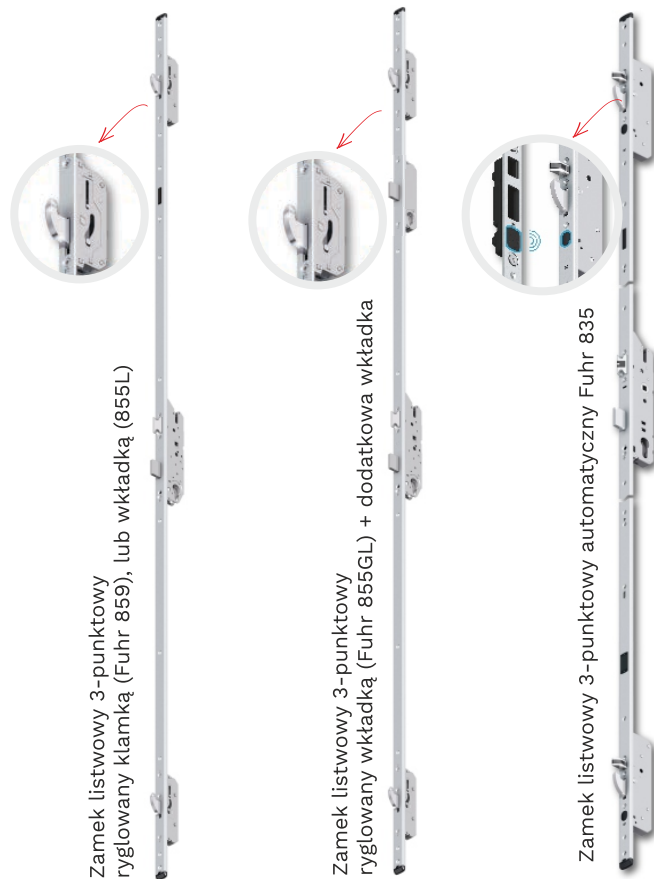

Zamki listwowe do drzwi z linii ARCTIC PLUS, ARCTIC oraz TOP

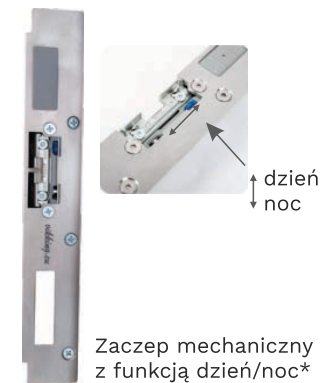
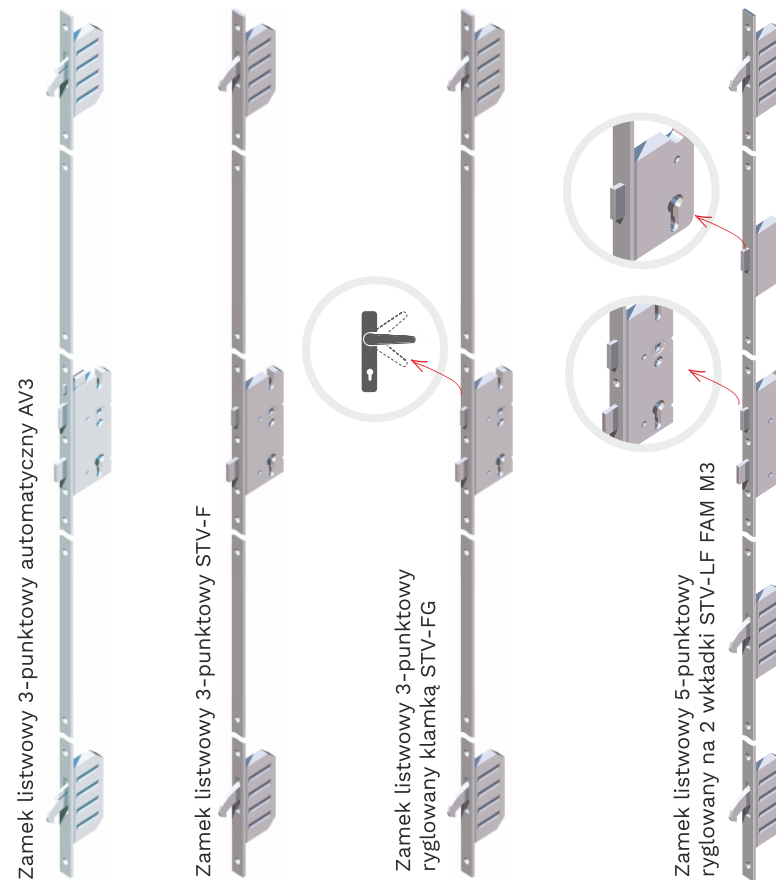

Do elektrozaczepek i zaczepek mechanicznych zalecane jest zastosowanie samozamykacza, który zabezpiecza skrzydło przed otwarciem na skutek przeciągu.



Wkładki

| Wkładki do drzwi z linii ULTIMATE i VISION KL.C | | |
|---|---|---------------|
| Lp | Nazwa | kolor |
| 1. | Wkładka klucz/klucz kl. C  | nikiel/satyna |
| 2. | Wkładka klucz/klucz kl. C  | czarny |
| 3. | Wkładka klucz/gałka kl. C  | nikiel/satyna |
| 4. | Wkładka klucz/gałka kl. C  | czarna |
| 5. | Wkładka system jednego klucza (klucz/klucz + klucz/gałka) kl. C  | nikiel/satyna |
| 6. | Wkładka system jednego klucza (klucz/klucz + klucz/gałka) kl. C  | czarna |
| Wkładki do drzwi z linii ARCTIC PLUS, ARCTIC oraz TOP | | |
| 7. | Wkładka klucz/klucz standard  | nikiel |
| 8. | Wkładka klucz/gałka standard  | nikiel |
| 9. | Wkładka klucz/klucz kl. C  | nikiel |
| 10. | Wkładka klucz/gałka kl. C  | nikiel |
| 11. | Wkładka system jednego klucza (klamka/klamka + klamka/gałka) kl.C  | nikiel |

Samozamykacze



- ▶ Samozamykacz kryty GEZE BOXER w komplecie z szyną
-fabrycznie wmontowany w skrzydło
-zawiera płytkę montażową z inoxid
- ▶ Blokada do samozamykacza GEZE BOXER



- ▶ Samozamykacz GEZE 3000 w komplecie z szyną
-zawiera płytkę montażową z inoxid
- ▶ Ogranicznik kąta otwarcia do samozamykacza z szyną
- ▶ Blokada do samozamykacza GEZE 3000



- ▶ Samozamykacz GEZE 2000 w komplecie z ramieniem
-zawiera płytkę montażową
- ▶ Samozamykacz GEZE TS 2000 w komplecie z ramieniem z blokadą
-zawiera płytkę montażową z inoxid



- ▶ Samozamykacz GEZE TS 2000 w komplecie z szyną
-zawiera płytkę montażową z inoxid
- ▶ Ogranicznik kąta otwarcia do samozamykacza z szyną
- ▶ Blokada do samozamykacza GEZE 2000



DOPASOWANIE WYMIARÓW

| Lp. | Nazwa | ULTIMATE | VISION | ARCTIC PLUS | ARCTIC | TOP | jm | |
|-----|---|---|--------|-------------|--------|-----|-----|------|
| 1. | Wykonanie drzwi w rozmiarze XXL | wysokość H1 pow. 2180 mm do 2450 mm szerokość S1 pow. 1070 mm do 1170 mm | O | O | O | O | N/W | kpl. |
| 2. | Poszerzenie ościeżnicy PVC w komplecie ze wzmocnieniami stalowymi dekorowane lub lakierowane w kolorze ościeżnicy | 15 mm / na stronę (nie zawiera wzmocnienia) | N/W | O | O | O | O | mb |
| 3. | | 35 mm / na stronę | N/W | O | O | O | O | mb |
| 4. | | 60 mm / na stronę | N/W | O | O | O | O | mb |
| 5. | | 100 mm / na stronę | N/W | O | O | O | O | mb |
| 6. | Poszerzenie ościeżnicy kompozytowej w linii ULTIMATE i VISION | 20 mm | O | N/W | N/W | N/W | N/W | mb |
| 7. | | 40 mm | O | N/W | N/W | N/W | N/W | mb |
| 8. | | 60 mm | O | N/W | N/W | N/W | N/W | mb |

ZAMKI

| Lp. | Nazwa | ULTIMATE | VISION | ARCTIC PLUS | ARCTIC | TOP | jm |
|-----|--|----------|--------|-------------|--------|-----|------|
| 9. | Dopłata za trzypunktowy zamek listwowy z automatycznym ryglowaniem | S | S | S | O | O | kpl. |
| 10. | Dopłata za zamek listwowy ryglowany dwoma wkładkami | O | O | O | O | N/W | kpl. |
| 11. | Dopłata za zamek z napędem i z przepustem kablowym | O | O | O | O | N/W | kpl. |
| 12. | Blokady antywyważeniowe | S | S | S | S | O | kpl. |

ELEKTRONIKA

| Lp. | Nazwa | ULTIMATE | VISION | ARCTIC PLUS | ARCTIC | TOP | jm | |
|-----|---|--------------------------|--------|-------------|--------|-----|------|------|
| 13. | Kontaktron - czujnik otwarcia drzwi | O | O | O | O | O | kpl. | |
| 14. | Elektrozaczep - wymaga zastosowania samozamykacza* | N/W | N/W | O | O | O | kpl. | |
| 15. | Zaczep mechaniczny - wymaga zastosowania samozamykacza* | O | O | O | O | O | kpl. | |
| 16. | Elektroniczne sterowanie do wyposażenia należy doliczyć zamek z napędem | E-key dLine | O | O | O | O | N/W | kpl. |
| 17. | | Klawiatura Sorex UniLock | O | O | O | O | N/W | kpl. |
| 18. | Tedee powered by GERDA | O | O | O | O | O | kpl. | |
| 19. | Zasilacz do elektronicznego sterowania | O | O | O | O | O | kpl. | |
| 20. | Czujnik zaryglowania wkładki | O | O | O | O | O | kpl. | |

*Drzwi z zaczepem mechanicznym, elektrozaczepem i/lub pochwytem jednostronnym posiadają w standardzie trzypunktowy zamek ryglowany wkładką.



DODATKI PROGOWE

| Lp. | Nazwa | | ULTIMATE | VISION | ARCTIC PLUS | ARCTIC | TOP | jm |
|-----|---|--------|----------|--------|-------------|--------|------|------|
| 21. | Podprogowy profil PVC bez wzmocnienia stalowego | 30 mm | N/W | O | O | O | O | mb |
| 22. | | 65 mm | N/W | O | O | O | O | mb |
| 23. | Podprogowy profil PVC ze wzmocnieniem stalowym | 30 mm | N/W | O | O | O | O | mb |
| 24. | | 65 mm | N/W | O | O | O | O | mb |
| 25. | Kompozytowy profil podprogowy | 15 mm | O | N/W | N/W | N/W | N/W | szt. |
| 26. | | 30 mm | O | N/W | N/W | N/W | N/W | szt. |
| 27. | Termiczny profil podprogowy 1 szt. = 1,2 m | 70 mm | O | N/W | N/W | N/W | N/W | szt. |
| 28. | | 110 mm | O | N/W | N/W | N/W | N/W | szt. |
| 29. | | 150 mm | O | N/W | N/W | N/W | N/W | szt. |
| 30. | | 200 mm | O | N/W | N/W | N/W | N/W | szt. |
| 31. | | 250 mm | O | N/W | N/W | N/W | N/W | szt. |
| 32. | 300 mm | O | N/W | N/W | N/W | N/W | szt. | |
| 33. | Klej Superfix 290/430 | | O | N/W | N/W | N/W | N/W | szt. |
| 34. | Automatyczna uszczelka progowa | | O | O | O | O | N/W | szt. |
| 35. | Nakładka wyrównująca próg „NT” | | N/W | O | O | O | O | szt. |

PROFILE PODPROGOWE

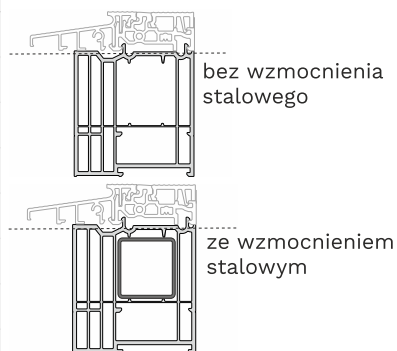

AUTOMATYCZNA USZCZELKA PROGOWA



OPASKI

| Lp. | Nazwa | | ULTIMATE | VISION | ARCTIC PLUS | ARCTIC | TOP | jm |
|-----|---|--|----------|--------|-------------|--------|-----|----|
| 36. | Listwa opaskowa PVC 30 mm x 8 mm powierzchnia gładka smoth lub dekorowana real wood lakierowana w kolorze ościeżnicy - długość dostosowana do wym. drzwi w zaokrągleniu do 0,5 mb w górę | | N/W | O | O | O | O | mb |
| 37. | Listwa opaskowa PVC 50 mm x 12 mm gładka lub strukturyzowana w kol. ościeżnicy - długość dostosowana do wym. drzwi w zaokrągleniu do 0,5 mb w górę | | N/W | O | O | O | O | mb |
| 38. | Listwa maskująca „LGK” w kolorze ościeżnicy L=6 mb powierzchnia gładka smoth lakierowana w kolorze ościeżnicy - (dostępna wyłącznie w powierzchni „SMOOTH”) długość dostosowana do wym. drzwi w zaokrągleniu do 0,5 mb w górę | | N/W | O | O | O | O | mb |
| 39. | Listwy opaskowe kompozytowe 80 mm x 6 mm (inne rozmiary na odrębne zapytanie) | | O | O | O | O | O | mb |

NAKŁADKA WYRÓWNUJĄCA PRÓG

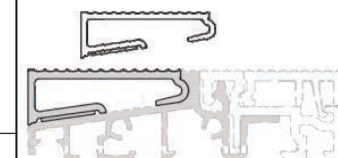

Legenda
S - wykonanie standardowe bez dopłaty,
O - opcjonalnie za dopłatą,
N/W - nie występuje,



NIESTANDARDOWE WYKONANIA POWIERZCHNI

| Lp. | Nazwa | ULTIMATE | VISION | ARCTIC PLUS | ARCTIC | TOP | jm | |
|-----|---|---|--------|-------------|--------|-----|-----|---------|
| 40. | Wykonanie powierzchni Smooth | jednostronnie | O | O | O | O | N/W | kpl. |
| 41. | | dwustronnie | O | O | O | O | N/W | kpl. |
| 42. | Wykonanie drzwi o łączonych powierzchniach SMOOTH i RW (na jednej stronie skrzydła) | | O | O | O | O | N/W | kpl. |
| 43. | Wykonanie powierzchni Smooth w doświetlaczach ULTIMATE dot. wypełnienia panelem kompozytowym - PORTAL | jednostronnie | O | N/W | N/W | N/W | N/W | kpl. |
| 44. | | dwustronnie | O | N/W | N/W | N/W | N/W | kpl. |
| 45. | Lakierowanie z efektem PEARL - opcja bez dopłat - dostępne we wszystkich liniach, na powierzchniach: RW oraz SMOOTH - w kolorach RAL i dekorach drewnopodobnych | drzwi | O | O | O | O | N/W | kpl. |
| 46. | Lakierowanie z efektem proszkowym GALAXY lub SAND - opcja bez dopłat - dostępne wyłącznie na powierzchni SMOOTH i w kolorach RAL UWAGA ! W zamówieniu określ precyzyjnie rodzaj powłoki. | portale i doświetla | O | O | O | O | N/W | szt. |
| 47. | Dopłata za lakierowanie w dekorach drewnopodobnych | drzwi | S | S | S | S | O | kpl. |
| 48. | | portale i doświetla | S | S | S | S | O | szt. |
| 49. | Dopłata za lakierowanie w dwóch kolorach | drzwi | O | O | O | O | O | kpl. |
| 50. | | portale i doświetla | O | O | O | O | O | szt. |
| 51. | Dopłata za trzeci i każdy następny kolor (dopłata nie dotyczy ramek KZ i KW) | | O | O | O | O | N/W | kpl. |
| 52. | Dopłata za lakierowanie z tytułu złożonego podziału kolorów | | O | O | O | O | N/W | kpl. |
| 53. | Dopłata za lakierowanie ramek KZ i KW w kolorze innym niż kolor skrzydła | | O | O | O | O | N/W | kpl. |
| 54. | Oznaczenie drzwi numerem domu | cyfry lub litery inox zlicowane wys. 140 mm | O | O | O | O | O | 1 cyfra |
| 55. | | cyfry z płyty kompozytowej półzlicowane wys. 140 mm | O | O | O | O | O | 1 cyfra |
| 56. | Dekoracyjne listwy z inoxidu FL - zlicowane z powierzchnią skrzydła (dostępne wyłącznie w liniach prostych) | jednostronnie | O | O | O | O | O | kpl. |
| 57. | Aplikacja FR od strony wewnętrznej skrzydła - zdobienie frezowane | | O | O | O | O | O | kpl. |
| 58. | Ramki inox - jednostronnie (RZ) | | O | O | O | O | O | kpl. |
| 59. | Ramki inox lub kompozytowe - obustronnie (RZ+RZ lub KZL+KWL) | | O | O | O | O | O | kpl. |
| 60. | Inkrustacja - zdobienie skrzydła półzlicowaną aplikacją z płyty kompozytowej | | O | O | O | O | N/W | kpl. |
| 61. | Listwa cokołowa skrzydła inox „LC”, wysokość 90 mm - inne rozmiary na odrębne zapytanie. | | O | O | O | O | N/W | szt. |



PAKIETY SZYBOWE I ZDOBIENIA WITRAŻOWE

| Lp. | Nazwa | ULTIMATE | VISION | ARCTIC PLUS | ARCTIC | TOP | jm |
|-----|--|----------|--------|-------------|--------|-----|----------------|
| 62. | Pakiety szybowe kl. P2 lub hartowane - w skrzydle | O | O | O | O | O | kpl. |
| 63. | Pakiety szybowe kl. P4 - w skrzydle (nie dostępne w pakietach o kształtach łukowych) | O | O | O | O | N/W | kpl. |
| 64. | Pakiety szybowe kl. P2 lub hartowane - w doświetlu (min. wielkość liczona w kalkulacji 0,4m ²) | O | O | O | O | O | m ² |
| 65. | Pakiety szybowe kl. P4 - w doświetlu (min. wielkość liczona w kalkulacji 0,4m ²) | O | O | O | O | N/W | m ² |
| 66. | Pakiety szybowe i witrażowe w skrzydle drzwiowym | S | S | S | S | O | kpl. |
| 67. | wzory z grupy 2 lub pakiety z lustrem weneckim patrz Katalog Witraży www.vikking.eu | | | | | | |
| 68. | wzory z grupy 3 | | | | | | |
| 68. | Zdobienia pakietów szybowych w doświetlach patrz tabela strona 57 | O | O | O | O | N/W | kpl. |
| 69. | Oznaczenie numerem domu - cyfry lub litery na pakiecie szybowym wykonane technologią żywiczną | O | O | O | O | O | 1 cyfra |
| 70. | Oświetlenia LED w pakiecie szybowym drzwi. Zawiera kompletną instalację ze złączem zestykowym: skrzydło - ościeżnica | O | O | O | O | N/W | kpl. |
| 71. | Oświetlenie LED w pakiecie szybowym doświetli | | | | | | |
| 72. | Zasilacz (2,5A) do oświetlenia LED w skrzydle drzwi | O | O | O | O | N/W | szt. |
| 73. | Zasilacz (4A) do oświetlenia LED w skrzydle i doświetlu drzwi | O | O | O | O | N/W | szt. |
| 74. | Zasilacz (1,67A) do puszeki podtynkowej | O | O | O | O | O | szt. |

INNE

| Lp. | Nazwa | ULTIMATE | VISION | ARCTIC PLUS | ARCTIC | TOP | jm |
|-----|---|----------|--------|-------------|--------|-----|------|
| 75. | Kompletne drzwi dwuskrzydłowe | O | O | O | O | N/W | kpl. |
| 76. | Krata antywłamaniowa w skrzydle z wysokogatunkowej stali | O | O | N/W | N/W | N/W | szt. |
| 77. | Podświetlane skrzydło - oświetlenie LED zamontowane we wrębie od spodu skrzydła | O | O | O | O | N/W | szt. |
| 78. | Dopłata do dodatkowej silikonowej uszczelki obwodowej skrzydła (trzeciej) | | | | | | |
| 79. | Okapnik drzwiowy, lakierowany w kolorze drzwi (dot. drzwi zewnętrznych otwieranych do wewnątrz) | N/W | O | O | O | O | szt. |
| 80. | Okapnik drzwiowy Extreme w kolorze progu (aluminium anodowane) | N/W | O | O | O | O | szt. |
| 81. | Okapnik drzwiowy Extreme plus w kolorze progu (aluminium anodowane) | N/W | O | O | N/W | N/W | szt. |

OKAPNIK DRZWIOWY EXTREME



Legenda
S - wykonanie standardowe bez dopłaty,
O - opcjonalnie za dopłatą,
N/W - nie występuje,

Profesjonalny montaż

Schemat wymiarowania drzwi

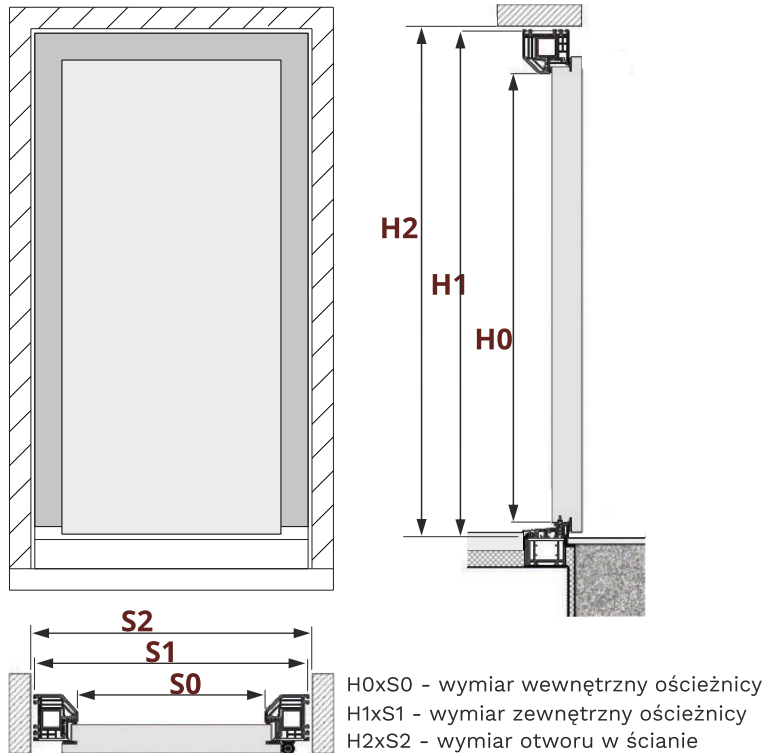

Zestawy montażowe dedykowane do montażu drzwi kompozytowych

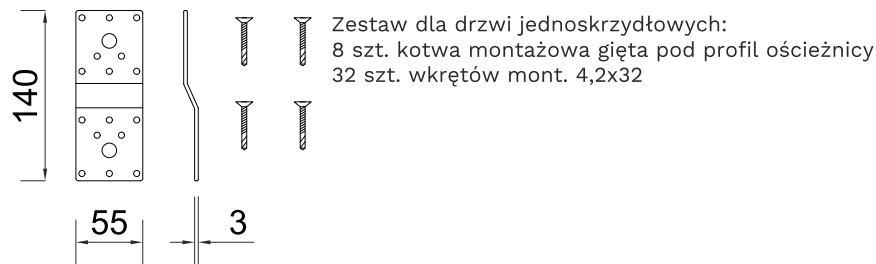

Nie wymagają zadaszenia!

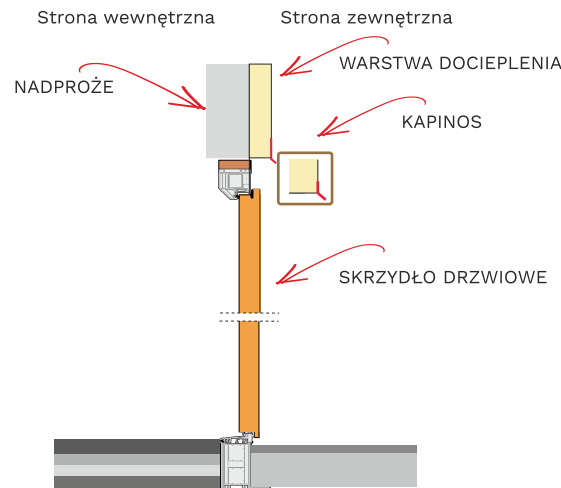

Optymalne punkty kotwienia drzwi oraz doświetli

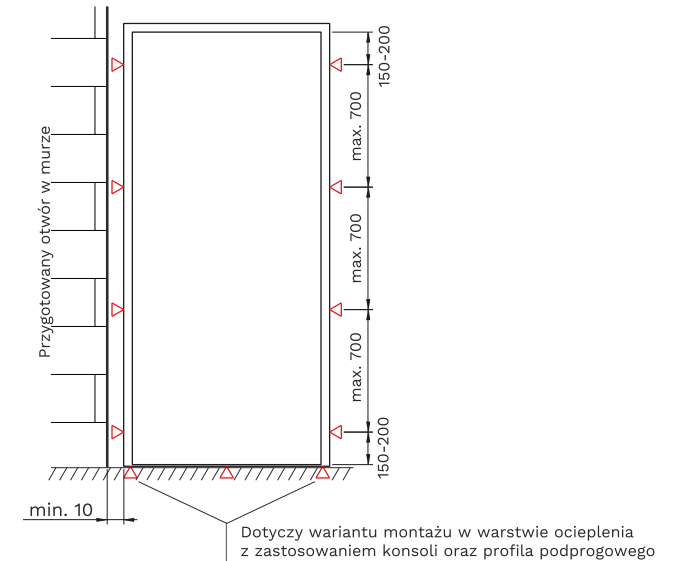

Stosować tylko dla doświetli szerszych niż 530 mm

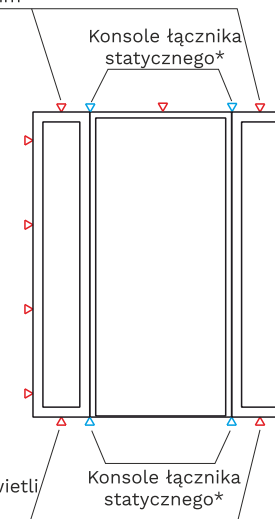

Stosować tylko dla doświetli szerszych niż 530 mm

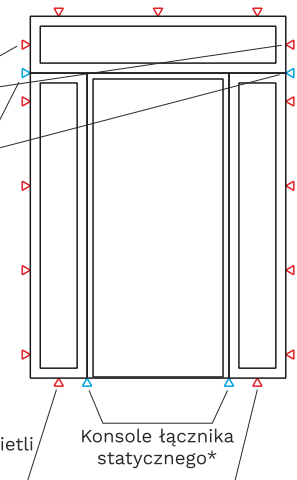

*Konsole kotwiące łącznika statycznego dostarczane są w komplecie z doświetlami.



Rekomendowany system montażu drzwi kompozytowych

LINIA ULTIMATE

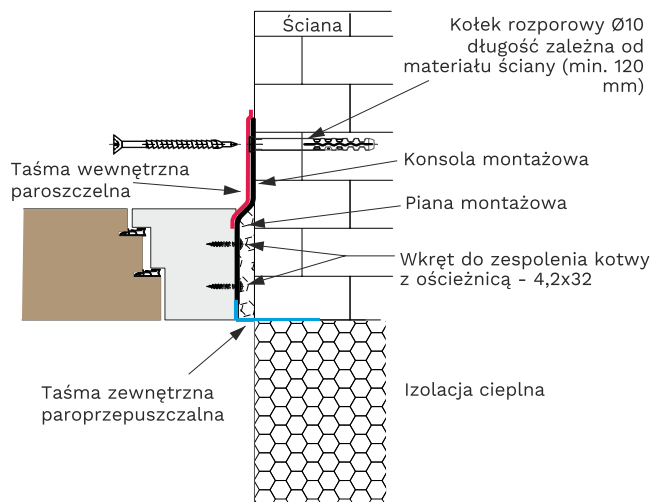

LINIA VISION

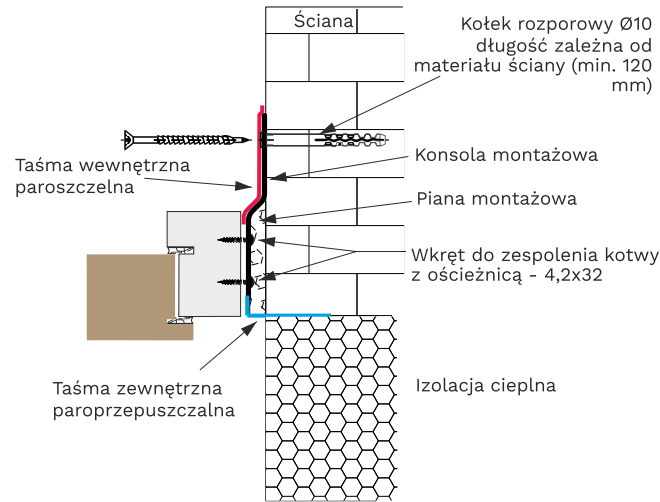

LINIA ARCTIC PLUS, ARCTIC oraz TOP

Dedykowany do montażu w warstwie ocieplenia

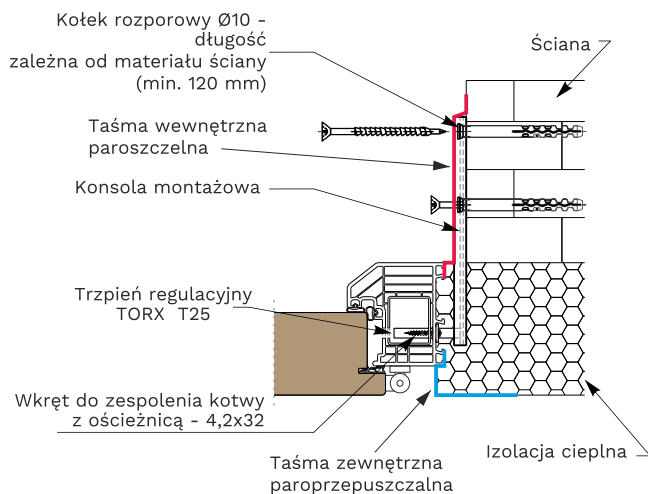

Dedykowany do montażu w warstwie muru z użyciem dedykowanych łączników

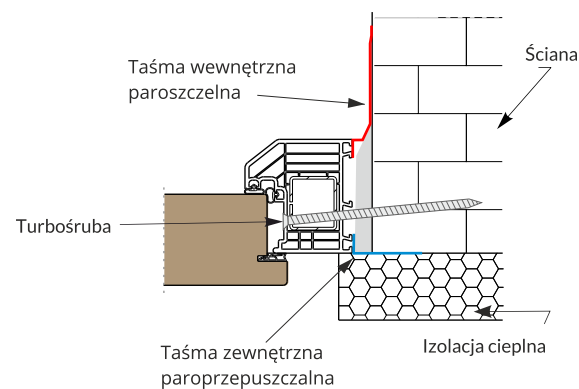

Zalecane posadowienie drzwi na profilu podprogowym oraz wykonanie termo- i hydroizolacji części okołoprogowej.

LINIA ULTIMATE

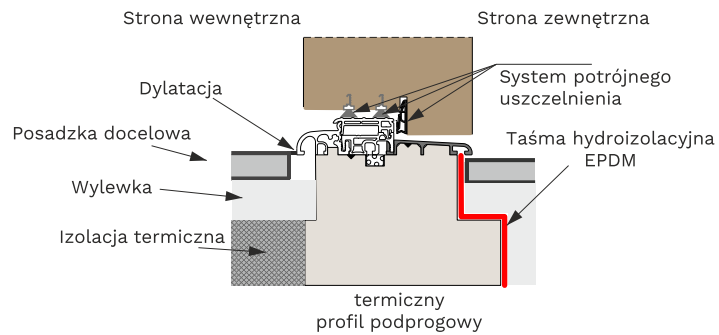

LINIA VISION, ARCTIC PLUS, ARCTIC oraz TOP

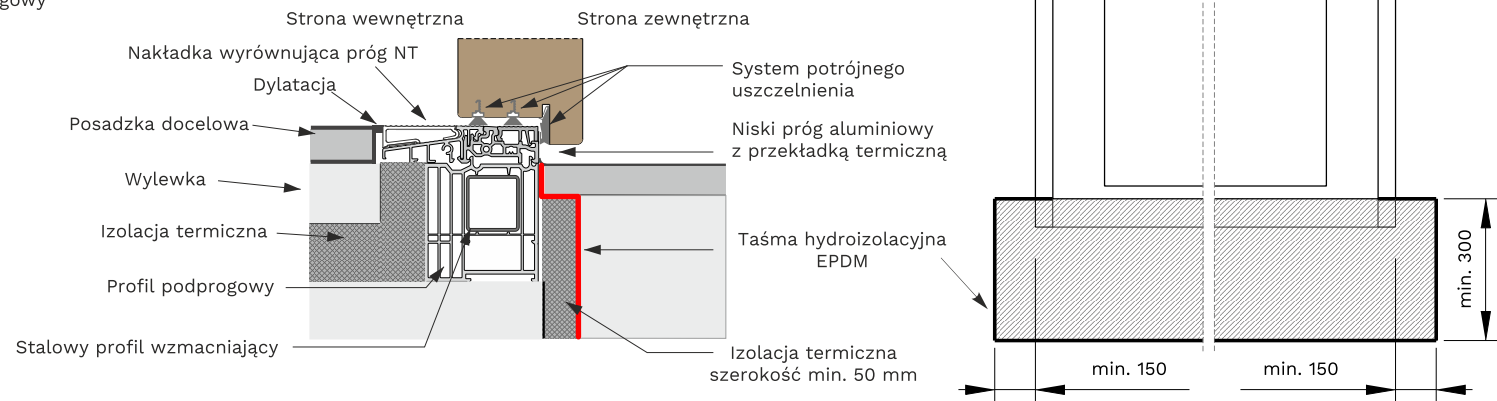

Dostępne rozmiary profili podprogowych ULTIMATE*



* Dostępne również w innych rozmiarach

VISION, ARCTIC PLUS, ARCTIC, TOP

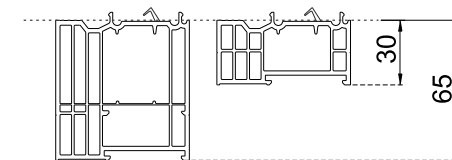

ENERGOOSZCZĘDNE OKNA

ESTETYKA W PARZE Z JAKOŚCIĄ



Poznaj ofertę okien idealnie dopasowanych do kompozytowych drzwi VIKKING, stanowiących harmonijną jedność stylistyczną każdego nowoczesnego domu.

Nie boimy się nawet najbardziej wymagających projektów!



INNOWACYJNY DESIGN

Jedynie na rynku okna PVC
z dekoracją profili REAL WOOD



INNOWACYJNY POMYSŁ

Wyroby drewniane, w trakcie eksploatacji w obiektach są podatne na wiele zagrożeń płynących z destrukcyjnego wpływu wilgoci na higroskopijną budowę drewna. Stąd narodziła się idea dekoracji powierzchni profili PVC, by zapewnić im estetykę szlachetnego drewna i wyeliminować skutki i niedogodności wynikłe ze stosowania drewna.

Unikalny system dekoracji stworzony przez zespół inżynierów VIKKING, jest przedmiotem międzynarodowej ochrony patentowej. Dekoracja powierzchni profili PVC w technologii RW eliminuje konieczność okleinowania profili i zapewnia wieczystą trwałość uzyskanej struktury. Okna Real Wood, w przeciwieństwie do okien drewnianych, nie wymagają kosztownych konserwacji powierzchni.

**NIEWIDOCZNE
ZAWIASY**

RealWood[®]
look
created by VIKKING



NANO-PERFECT
TECHNOLOGY

Niewidoczny zgrzew NANO - PERFECT

Absolutnie innowacyjna technologia dostępna TYLKO w oknach lakierowanych VIKKING. Dbając o każdy szczegół naszych wyrobów przedstawiamy rozwiązanie spełniające najbardziej wymagające oczekiwania. Już teraz w Twoim domu okna z zupełnie niewidocznym zgrzewem NANO - PERFECT.

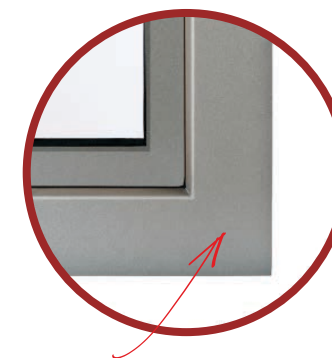



Drzwi tarasowe

Poznaj nasze systemy drzwi tarasowych

V-SLIDE NEO

Drzwi przesuwne



V-SPACE

Drzwi unoszono-przesuwne

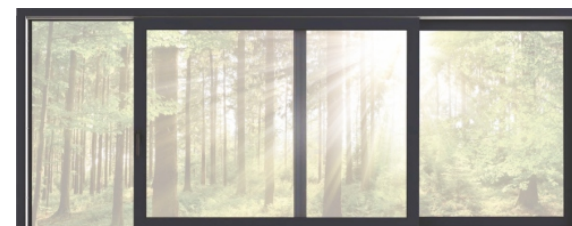

V-LIGHT

Drzwi odstawno-przesuwne





VISION NEO ENERGETO

INNOWACYJNY DESIGN

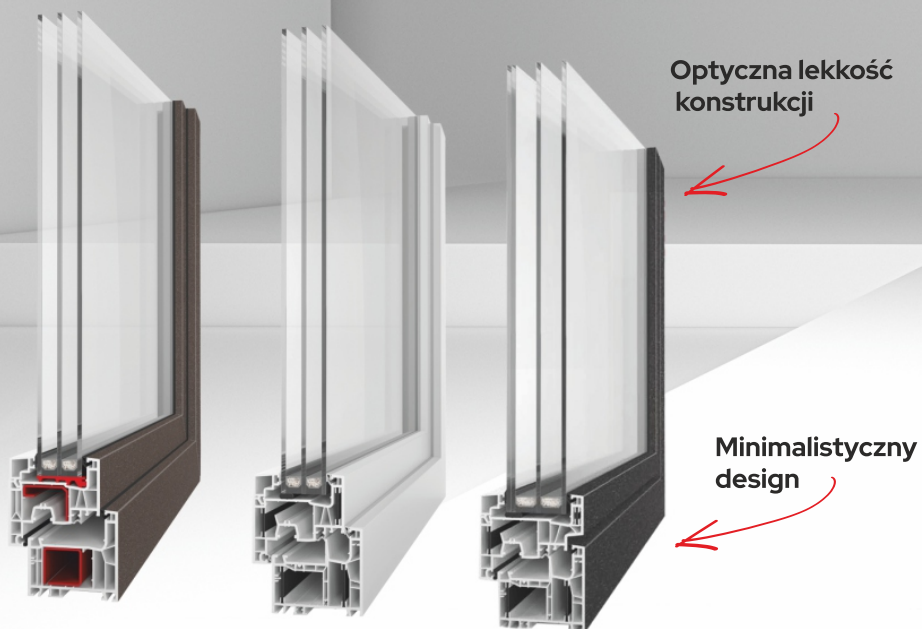

Optyczna lekkość
konstrukcji

Minimalistyczny
design



Wszelkie informacje zawarte w niniejszej publikacji podane zostały jedynie w celach promocyjnych i nie mogą być przedmiotem wiążącej oferty handlowej. Ze względu na uwarunkowania poligraficzne, prezentowane kolory i wzory mogą nieznacznie różnić się od rzeczywistych. Indywidualny proces produkcji, różnice w usłojeniu, wybarwieniach i strukturze powierzchni drzwi, a także ręczne tworzenie zdobień witrażowych składają się na niepowtarzalny, unikalny charakter drzwi kompozytowych VIKKING i nie mogą być traktowane jako wiążące.

Ewentualne roszczenia w zakresie odmiennych interpretacji nie mogą stanowić podstaw do reklamacji, a w przypadkach różnicy zdań-dokumentem odniesienia jest norma branżowa.

Producent zastrzega sobie prawo do ulepszeń technicznych oraz zmian asortymentowych. Wszystkie wyroby produkujemy i wyposażamy wyłącznie na indywidualne, jednostkowe zamówienia. Przed montażem wyrobu należy zapoznać się z instrukcją montażu, użytkowania i konserwacji oraz warunkami gwarancji, nie zastosowanie się do zawartych tam zasad może skutkować utratą uprawnień gwarancyjnych. Dokładamy wszelkich starań, by nasze wydawnictwa zawierały pełną, rzetelną wiedzę o ofercie, nie ponosimy jednak odpowiedzialności za ewentualne nieścisłości. Niniejsza publikacja chroniona jest w pełnym zakresie prawem autorskim. Powielanie jej, również częściowe, każdorazowo wymaga zgody producenta.

Drzwi kompozytowe i okna Real Wood produkujemy w oparciu o własne, autorskie rozwiązania technologiczne. Ich innowacyjność potwierdzają udzielone nam prawa do międzynarodowej ochrony patentowej. Bezprawne naruszenie własności intelektualnej będzie podstawą do roszczeń odszkodowawczych.

Oferta obowiązuje od 01.01.2024 r. Z tym dniem tracą ważność wszystkie poprzednie oferty.

